

LB4 Electric
LB4 L-ion
LB4 L-ion Digital Pro



- ORIGINAL INSTRUCTIONS MANUAL AND PARTS GUIDE
- MANUALE ISTRUZIONI ORIGINALE E LISTA PARTI DI RICAMBIO
- ORIGINALE BEDIENUNGSANLEITUNG UND ERSATZTEILLISTE
- MANUEL D'INSTRUCTIONS ORIGINAL ET PIÈCES DE RECHANGE
- ORIGINAL MANUAL DE INSTRUCCIONES Y LISTA DE REPUESTOS



Attention! Read the instruction manual
Attenzione! Leggere il manuale di istruzioni
Achtung! Lesen Sie die Bedienungsanleitung
Attention! Lisez le manuel d'instruction
¡Atención! Lea el manual de instrucciones

COMMERCIAL BACK PACK VACUUM

LB4 L-ion (11")

Models: 23 11 10 V. 36 DC

LB4 L-ion Digital Pro (11")

Models: 25 11 28 V. 36 DC

LB4 Electric (11")

Models: 23 11 30 V. 220-240/50-60

23 11 26 V. 120/60

23 11 27 V. 100/50-60

23 11 26 V. 155/400



Warning! This symbol indicates important information. Failure to comply with these notes may lead to danger to persons and / or serious damage to property

Attenzione! Questo simbolo indica informazioni importanti. Il mancato rispetto di queste note può condurre a pericolo per le persone e/o gravi danni materiali

Achtung! Dieses Symbol weist auf wichtige Informationen. Die Nichtbeachtung dieser Hinweise zu beachten, kann zu Gefahren für Personen und / oder schwere Sachschäden führen

Attention! Ce symbole indique des informations importantes. Le non-respect de ces consignes peut entraîner un danger pour les personnes et / ou des dommages graves à la propriété

¡Atención! Este símbolo indica información importante. El incumplimiento de estas indicaciones puede originar que peligro para las personas y / o daños graves a la propiedad



Warning! This symbol indicates important information. Failure to comply with these notes may lead to malfunction and damage.

Attenzione! Questo simbolo indica informazioni importanti. Il mancato rispetto di queste note può portare a malfunzionamenti e danni materiali

Achtung! Dieses Symbol weist auf wichtige Informationen. Die Nichtbeachtung dieser Hinweise zu beachten, kann zu Funktionsstörungen und Schäden führen

Attention! Ce symbole indique des informations importantes. Le non-respect de ces consignes peut entraîner des dysfonctionnements et des dommages

¡Atención! Este símbolo indica información importante. El incumplimiento de estas indicaciones puede provocar un mal funcionamiento y daños



Warning! This symbol indicates important information about efficient use of the product. Failure to comply with these notes may lead to malfunction!

Attenzione! Questo simbolo indica informazioni importanti relative all'uso efficiente del prodotto. Il mancato rispetto di queste note può portare a malfunzionamenti!

Achtung! Dieses Symbol gibt wichtige Hinweise für eine effiziente Nutzung des Produkts. Die Nichtbeachtung dieser Hinweise zu beachten, kann zu Fehlfunktionen führen!

Attention! Ce symbole indique des informations importantes sur l'utilisation efficace du produit. Le non-respect de ces consignes peut entraîner des dysfonctionnements!

¡Atención! Este símbolo indica información importante sobre el uso eficiente del producto. El incumplimiento de estas indicaciones puede provocar el mal funcionamiento!

WHEN USING AN ELECTRICAL APPLIANCE, BASIC PRECAUTIONS SHOULD ALWAYS BE FOLLOWED, INCLUDING THE FOLLOWING IMPORTANT SAFETY INSTRUCTIONS

Read these operating instructions carefully before using



WARNING

To reduce the risk of fire, electric shock or injury:

1. Always disconnect the plug when the machine is not in use and before doing any maintenance or cleaning of the machine. In the L-ion version you have to remove the battery.
2. Do not use outdoors or on wet surfaces.
3. The machine is not intended for use by persons (including children) with reduced physical, sensory or mental capabilities, or lack of experience and knowledge. Cleaning and maintenance performed by the user should not be made by children without supervision .
- Children should be supervised to ensure that they do not play with the appliance.
4. Use the machine only as described on the present manual.

QUANDO SI USANO APPARECCHI ELETTRICI, DEVONO ESSERE SEGUITE NORMALI PRECAUZIONI, INCLUSE LE SEGUENTI NORME DI SICUREZZA

Leggere attentamente il manuale di istruzioni prima dell'uso



ATTENZIONE

Per ridurre il rischio di fuoco, scosse elettriche o danni:

1. Staccare sempre la spina dalla presa di corrente quando l'apparecchio non è in uso o prima di eseguire manutenzioni o pulizia. Nella versione L-ion bisogna togliere la batteria.
2. Non usare la macchina all'esterno o su superfici bagnate.
3. La macchina non è destinata a essere utilizzata da persone (compresi i bambini) con ridotte capacità fisiche, sensoriali o mentali, o con mancanza di esperienza e conoscenza. La pulizia e la manutenzione effettuata dall'utilizzatore non devono essere fatte dai bambini senza sorveglianza.
- I bambini devono essere sorvegliati per assicurarsi che non giochino con l'apparecchio.
4. Usare l'apparecchio solo come descritto nel presente manuale.

WENN MAN ELEKTRISCHE GERÄTE BENÜTZT SOLLTE MAN GEWISSE VORSICHTSMASSNAHMEN BEACHTEN, EINSCHLIEßLICH DER FOLGENDEN SICHERHEITSMASSNAHMEN

Lesen Sie die ganze Gebrauchsanweisung vor dem Gebrauch durch



ACHTUNG

Um Feuergefahr, Elektroschocks oder Schäden einzuschränken:

1. Den Netzstecker immer aus der Steckdose ziehen wenn das Gerät nicht gebraucht wird und auch bei Wartungsarbeiten und Reinigung des Geräts. Bei der L-ion Version muss die Batterie entfernt werden.
2. Die Maschine weder draussen noch auf nassen Oberflächen benutzen.
3. Das Gerät ist nicht für den Gebrauch durch Personen (einschließlich Kinder) mit eingeschränkten physischen, sensorischen oder geistigen Fähigkeiten oder Mangel an Erfahrung und Wissen bestimmt. Reinigung und Wartung durch den Benutzer sollte nicht von Kindern ohne Aufsicht durchgeführt werden.
- Kinder sollten beaufsichtigt werden um sicher zu gehen, dass sie nicht mit dem Gerät spielen.
4. Gebrauchsanweisungen und Warnungen des Herstellers beachten.

QUAND ON UTILISE DES APPAREILS ELECTRIQUES ON DOIT SUIVRE DES RÈGLES FONDAMENTALES Y COMPREISE LES SUIVANTES CONSIGNES DE SÉCURITÉ

Lire attentivement le mode d'emploi avant l'utilisation



ATTENTION

: pour réduire tout risque de feu, décharges électriques ou dégâts.

1. Débrancher toujours la fiche de la prise de courant quand vous n'utilisez pas l'appareil ou avant tout réglage ou entretien. Dans la version L-ion vous devez retirer la batterie.
2. Ne pas utiliser la machine à l'extérieur ou sur les sols mouillés.
3. La machine n'est pas destinée à être utilisée par des personnes (y compris des enfants) ayant des capacités physiques, sensorielles ou mentales réduites, ou par un manque d'expérience et de connaissances. Nettoyage et entretien effectué par l'utilisateur ne doivent pas être fabriqués par des enfants sans surveillance.
- Les enfants doivent être surveillés pour assurer qu'ils ne jouent pas avec l'appareil.
4. Utiliser uniquement l'appareil comme il est indiqué dans le mode

CUANDO SE USAN APARATOS ELÉCTRICOS DEBEN TOMARSE NORMALES PRECAUCIONES INCLUIDAS LAS SIGUIENTES. INSTRUCCIONES DE SEGURIDAD

Lea atentamente el manual de instrucciones antes del uso



ATENCIÓN

: para reducir el riesgo de fuego, descargas eléctricas y daños.

1. Desconecte siempre el enchufe cuando no use la máquina o antes de cualquier regulación o mantenimiento. En la versión L-ion tiene que quitar la batería.
2. No usar en lugares exteriores o sobre superficies mojadas.
3. La máquina no debe ser utilizada por personas (incluidos niños) con capacidades físicas, sensoriales o mentales reducidas, o por falta de experiencia y conocimiento. Limpieza y mantenimiento realizado por el usuario no se deben hacer por los niños sin supervisión .
- Los niños deben ser supervisados para asegurarse de que no jueguen con el aparato.
4. Utilizar la máquina como está indicado en el manual. Utilizar



Warning!

Use only manufacturer's recommended attachments.

5. Do not use with damaged cord or plug. If the machine is not working as it should, has been dropped, damaged, left outdoors, or dropped into the water, return it to a authorized dealer for service.
6. Do not pull or carry by cord, use cord as a handle, close door on cord, or pull cord around sharp edges or corners. Do not run appliance over cord. Keep cord away from heated surfaces.
7. Do not unplug by pulling on cord. To unplug, grasp the plug, not the cord.
8. Do not handle plug or appliance with wet hands.
9. Do not put any object into openings. Do not use with any opening blocked; keep free of dust, lint, hair, and anything that may reduce the air flow.
10. keep hair, loose clothing, fingers, and all parts of body away from openings and moving parts.
11. Turn off all controls before unplugging.
12. Use extra care when using on stairs.
13. Do not use to pick up flammable or combustible liquid, such as gasoline, or use in areas where they may be present.



Attenzione!

Usare solo gli accessori raccomandati dal costruttore.

5. Non usare con cavo o spina danneggiati. Se la macchina non funziona come dovrebbe, è caduta, danneggiata, lasciata all'esterno, o caduta nell'acqua, ritornatela ad un centro assistenza autorizzato.
6. Non tirare mai o trasportare l'apparecchio per il cavo di alimentazione, o tirare il cavo intorno a spigoli, chiudere porte sul cavo. Tenere il cavo lontano da fonti di calore.
7. Non staccare mai la spina tirando il cavo. Tirare la spina non il cavo.
8. Non tenere la spina o l'apparecchio con mani bagnate.
9. Non infilare nessun oggetto nelle aperture. Non usare con le aperture ostruite; mantenerle libere da polvere, capelli e qualsiasi cosa che possa ridurre il passaggio d'aria.
10. Mantenere sempre capelli, indumenti larghi, dita e tutte le parti del corpo lontani dalle aperture e dalle parti in movimento.
11. Spegnere tutti i controlli e la macchina stessa prima di staccare la spina.
12. Prestare particolare attenzione nell'uso su scale.
13. Non usare per aspirare liquidi in genere ed infiammabili, come benzina o in zone dove questa è presente.



Achtung!

Nur zugelassenes Zubehör verwenden.

5. Gerät nie bei beschädigtem Netzkabel benutzen. Gerät zum Service Center bringen wenn es nicht richtig funktioniert, heruntergefallen ist oder dem Regen ausgesetzt wurde.
6. Gerät nie am Kabel tragen oder ziehen. Das Kabel sollte nicht in Türen eingeklemmt oder über scharfkantige Gegenstände gezogen werden. Gerät nie über das Kabel rollen. Kabel von heißen Oberflächen fernhalten.
7. Das Kabel stets am Stecker und niemals am Kabel selbst aus der Steckdose ziehen.
8. Die Maschine und den Stecker nie mit nassen Händen anfassen.
9. Keine Gegenstände in die Öffnungen einfügen. Gerät nicht mit verstopften Öffnungen benutzen und von Staub, Haaren und alles was den Luftzug einschränken könnte, freihalten.
10. Hände, Haare, Füße und Kleider weit von den Öffnungen und sich bewegenden Teilen des Gerätes fernhalten.
11. Vor dem Ausziehen des Kabels alle Bedienelemente und die Maschine selbst ausschalten.
12. Bei der Anwendung auf Treppen besonders vorsichtig sein.
13. Keine entzündbaren Flüssigkeiten wie Benzin aufsaugen oder in Zonen wo diese vorhanden sind.



Attention!

par le fabricant.d'emploi et utiliser les accessoires recommandés

5. Ne pas utiliser l'appareil si la prise ou le cordon d'alimentation sont endommagés. Si la machine ne fonctionne pas comme elle devrait, à cause de chute, laissée à l'extérieur, tombé dans l'eau, la rapporter à un centre autorisé Lindhaus.
6. Ne pas tirer ni transporter la machine par le câble d'alimentation; ne pas coincer le câble entre les portes et à ne pas le laisser glisser sur des angles tranchants. Tenir le câble loin de toute surface chaude.
7. Ne pas débrancher la machine en tirant par le cordon mais uniquement en tirant par la prise.
8. Ne pas tenir la fiche ou l'appareil avec les mains Mouillées.
9. Ne pas introduire d'objets dans les ouvertures. Ne pas utiliser avec les ouvertures bouchées ; les tenir libérées de la poussière, cheveux ou tout ce qui pourrait gêner le passage de l'air.
10. Ne pas approcher cheveux , vêtements, doigts etc. des ouvertures et des parties en mouvement.
11. Eteindre tous les contrôles et la machine aussi avant de débrancher la fiche.
12. Faire très attention à l'utilisation sur les escaliers.
13. Ne pas utiliser pour aspirer les liquides en général ou inflammables, comme essence ou endroit ou celle-ci est présente.



¡Atención!

sólo accesorios recomendados por el fabricante.

5. No utilice con enchufe o cable estropeados, Si la máquina no funciona porque cayó, la dejaron al exterior, cayó en el agua, llévela a un centro de asistencia autorizado.
6. Nunca tire o lleve el aparato por el cable de alimentación, ni tampoco tire el cable en rincones o puerta cerradas. Tener lejos de las fuentes de calor.
7. No desenchufe tirando por el cable. Tire el enchufe, no el cable.
8. No tener el enchufe o la máquina con las manos mojadas.
9. No poner ningún objeto cerca de las aberturas. No utilizar con las aberturas atascadas de polvo, cabellos o cualquier cosa que podría reducir el paso del aire.
10. Mantener siempre cabellos, ropas, dedos y todas las partes del cuerpo lejos de las partes en movimiento.
11. Apagar todos los controles y la máquina también antes de desenchufar la máquina.
12. Tener cuidado cuando se usa en las escaleras.
13. No utilizar para aspirar líquidos en general y inflamables como la gasolina ni tampoco en lugar donde hay estos líquidos.

14. Do not suck up matches, ash or cigarettes that are still burning.



Warning!

15. Avoid vacuuming hard or sharp objects or damage may result.

16. This machine is intended for commercial use, for example in hotels, schools, hospitals, factories, shops, offices and rental businesses

17. Operators shall be adequately instructed on the use of these machines

18. This machine is not suitable for picking up hazardous dust

19. CAUTION This machine is for indoor use only

20. CAUTION This machine shall be stored indoors only

21. Do not allow the supply cord to come into contact with the rotating brushes

22. Only use the socket outlet on the machine for purposes specified in the instructions

23. Use and keep this machine in a dry environment and at a temperatures between +10°C ÷ +30°C (+50°F ÷ +86°F).

24. Do not expose to the sun and UV rays

14. Non aspirare fiammiferi, cenere e mozziconi di sigarette accesi.



Attenzione!

15. Evitare di aspirare oggetti duri o taglienti per non danneggiare il sacco raccogli polvere e l'apparecchio stesso.

16. Questa macchina è destinata ad uso commerciale, ad esempio in alberghi, scuole, ospedali, fabbriche, negozi, uffici e aziende di noleggio

17. Gli operatori devono essere adeguatamente istruiti sull'uso di queste macchine

18. Questa macchina non è adatta per la raccolta di polveri pericolose

19. ATTENZIONE Questa macchina è solo per uso interno

20. ATTENZIONE Questa macchina deve essere stoccata solo in ambienti chiusi.

21. Non permettere che il cavo di alimentazione venga a contatto con le spazzole rotanti

22. Utilizzare solo la presa sulla macchina, per finalità determinate nelle istruzioni

23. Usare e conservare l'apparecchio all'interno di ambienti asciutti e ad una temperatura da +10°C ÷ +30°C (+50°F ÷ +86°F).

24. Non esporre l'apparecchio ai raggi solari e UV

14. Keine Zigaretten, Zündhölzer, heisse Asche und andere rauchenden oder brennenden Gegenstände aufsaugen.



Achtung!

15. Das Aufsagen von scharfkantigen oder harten Gegenständen vermeiden, um den Staubbeutel und die Maschine selbst nicht zu beschädigen

16. Diese Maschine ist für den gewerblichen Einsatz bestimmt, beispielsweise in Hotels, Schulen, Krankenhäusern, Fabriken, Geschäften, Büros und Vermietungsbetrieben

17. Die Bediener müssen über die Verwendung dieser Maschinen ausreichend instruiert werden

18. Diese Maschine eignet sich nicht zum Aufnehmen von gefährlichem Staub

19. VORSICHT Diese Maschine darf nur für den Innenbereich verwendet werden

20. ACHTUNG Dieses Gerät darf nur in geschlossenen Räumen aufbewahrt werden

21. Das Anschlusskabel darf nicht mit den rotierenden Bürsten in Berührung kommen

22. Verwenden Sie nur die Steckdose an der Maschine für die in der Anleitung angegebenen Zwecke

23. Gerät an einem trocknen Platz benutzen und aufbewahren, Temperatur zwischen +10°C ÷ +30°C (+50°F ÷ +86°F).

24. Gerät nicht Sonnenstrahlen und UV-Strahlen aussetzen.

14. Ne pas aspirer d' allumettes, de cendre ou mégots allumés.



Attention!

15. Eviter d'aspirer les objets durs ou tranchants afin de ne pas abîmer le sac ou l'appareil.

16. Cette machine est destinée à un usage commercial, par exemple dans les hôtels, les écoles, les hôpitaux, les usines, les magasins, les bureaux et les entreprises de location

17. Les opérateurs doivent être dûment informés de l'utilisation de ces machines

18. Cette machine n'est pas appropriée pour ramasser des poussières dangereuses

19. ATTENTION Cette machine est réservée à une utilisation en intérieur

20. ATTENTION Cette machine doit être stockée à l'intérieur seulement

21. Ne pas laisser le cordon d'alimentation entrer en contact avec les brosses rotatives

22. N'utilisez que la prise de courant de la machine aux fins spécifiées dans les instructions

23. Utiliser et conserver l'appareil dans un endroit sec et à températures entre +10°C ÷ +30°C (+50°F ÷ +86°F).

24. Ne pas exposer l'appareil aux rayons solaires et UV

14. No aspire cerillas, ceniza y cigarrillos que estén todavía encendidos.



¡Atención!

15. No aspire objetos afilados porque podría dañar la bolsa que recoge el polvo y también la máquina.

16. Esta máquina está destinada a uso comercial, por ejemplo en hoteles, escuelas, hospitales, fábricas, tiendas, oficinas y empresas de alquiler

17. Los explotadores deberán recibir instrucciones adecuadas sobre el uso de estas máquinas

18. Esta máquina no es adecuada para recoger polvo peligroso

19. PRECAUCIÓN Esta máquina es sólo para uso en interiores

20. PRECAUCIÓN Esta máquina se debe almacenar sólo en interiores

21. No permita que el cable de alimentación entre en contacto con los cepillos giratorios

22. Utilice únicamente la toma de corriente de la máquina para los fines especificados en las instrucciones

23. Utilizar y poner la máquina en lugares a temperaturas entre +10°C ÷ +30°C (+50°F ÷ +86°F).

24. No exponga el aparato a los rayos solares y UV.



Warning!

1. Battery type allowed

Use only original Lindhaus lithium-ion batteries. Only these batteries provide long life.

Battery user safety measures for usage of Li-ion batteries.

2. Recharge

Use lithium-ion batteries recommended by the producer. The use of different batteries may result in injuries and fire.

3. Observe special regulations concerning transport, storage and use of lithium-ion batteries. Store in a dry room with temperature between +10°C ÷ +30°C (+50°F ÷ +86°F).

4. Also follow the battery use instructions. Please read the manufacturer's battery safety data sheet.

5. The power supply terminals do not have to be short-circuited.

6. Do not expose the lithium-ion batteries to high temperatures or fire. There is a risk of explosion.

7. It is forbidden to break, crush or set fire to the lithium-ion batteries. Otherwise there is a danger of fire, explosion and corrosion.



Attenzione!

1. Batterie consentite

Per il funzionamento della macchina sono necessarie batterie agli ioni di litio originali Lindhaus. Solo tali batterie garantiscono una lunga durata.

Misure di sicurezza nell'uso delle batterie agli Ioni di Litio.

2. Ricarica

Utilizzare batterie agli ioni di litio consigliate dal produttore. L'impiego di batterie diverse può portare a lesioni e a pericolo di incendi.

3. Rispettare le direttive speciali in materia di trasporto, conservazione e utilizzo di batterie agli ioni di litio. Stoccare in ambiente asciutto e ad una temperatura compresa tra +10°C ÷ +30°C (+50°F ÷ +86°F).

4. Osservare anche le istruzioni d'uso della batteria.

Osservare anche la scheda tecnica di sicurezza del produttore della batteria.

5. I terminali di alimentazione non devono essere in corto circuito.

6. Non esporre le batterie agli ioni di litio ad alte temperature o al fuoco. Sussiste il rischio di esplosione.

7. È vietato scorporare, schiacciare o dare fuoco alle batterie agli ioni di litio. In caso contrario sussiste il pericolo di incendio, esplosione e corrosione.



Achtung!

1. Zugelassene Batterien

Für den Betrieb der Maschine braucht es originale Lindhaus Lithium-Ionen Batterien. Nur solche Batterien garantieren eine lange Lebensdauer.

Sicherheitsmaßnahmen bei der Anwendung von Lithium-Ionen Batterien

2. Aufladung

Nur vom Hersteller empfohlene Lithium-Ionen Batterien verwenden. Die Anwendung anderer Batterien kann zu Verletzungen und Brandgefahr führen.

3. Beachten Sie die Vorschriften für Transport, Aufbewahrung und Anwendung von Lithium-Ionen Batterien. In einem trockenem Raum bei einer Temperatur zwischen +10°C ÷ +30°C (+50°F ÷ +86°F) aufbewahren.

4. Beachten Sie auch die Gebrauchsanweisung der Batterie. **Beachten** Sie auch das Sicherheits-Datenblatt des Batterieherstellers.

5. Die Stromversorgungsanschlüsse dürfen nicht kurzgeschlossen sein.

6. Die Lithium-Ionen Batterien nicht hohen Temperaturen oder Feuer aussetzen. Es besteht Explosionsgefahr.

7. Es ist verboten Lithium-Ionen Batterien zu zersetzen, zu zerdrücken oder anzuzünden. Andernfalls besteht Brand-, Explosions- und Korrosionsgefahr.



Attention!

1. Batteries admises

Pour le fonctionnement de la machine, des batteries Lithium-ion originales Lindhaus sont nécessaires. Seul ces batteries garantissent une longue durée.

Mesures de sécurité dans l'usage des batteries au Lithium-ion.

2. Recharge

Utilisez des batteries Lithium-ion recommandées par le fabricant. L'utilisation de batteries différentes peut entraîner des blessures et des risques d'incendie.

3. Respecter les directives spéciales en matière de transport, stockage et utilisation de batteries Lithium-ion. Garder dans un endroit sec et à une température entre +10°C ÷ +30°C (+50°F ÷ +86°F).

4. Observer aussi les instructions d'utilisation de la batterie.

Observer aussi la fiche technique de sécurité du fabricant de la batterie.

5. Les bornes d'alimentation ne doivent pas être en court-circuit.

6. Il est défendu d'exposer la batterie Lithium-ion à des températures élevées ou au feu. En cas contraire il existe le risque d'incendie, d'explosion et corrosion.

7. Il est interdit de démonter, écraser ou incendier la batterie Lithium-ion. En cas contraire il y existe un risque d'incendie, d'explosion et de corrosion.



¡Atención!

1. Baterías admitidas

Para el funcionamiento de la máquina son necesarias baterías de iones de Litio originales Lindhaus. Sólo estas baterías garantizan una larga duración.

Medidas de seguridad en el uso de baterías de litio.

2. Recarga

Utilizar baterías de iones de Litio recomendadas por el fabricante. El uso de baterías diferentes podría conducir a lesiones y peligros de incendio.

3. Respetar las disposiciones especiales relativas al transporte, almacenamiento y uso de baterías de iones de litio. Conservar en un lugar seco y una temperatura entre +10°C ÷ +30°C (+50°F ÷ +86°F).

4. Observar también las instrucciones de uso de la batería.

Observar también la ficha técnica de seguridad del fabricante de la batería.

5. Los terminales de alimentación no deben estar en cortocircuito.

6. Está prohibido exponer las baterías de iones de Litio a altas temperaturas o fuego. En caso contrario existe un riesgo de incendio, explosión o corrosión.

7. Está prohibido romper, aplastar o dar fuego a la batería de iones de Litio. De lo contrario existe el peligro de incendio, explosión y corrosión.

8. It is forbidden to recharge or reuse damaged Lithium-ion batteries (eg. batteries with cracks, broken or detached parts, bent or pushed inwards and / or outside contacts).

9. Do not use lithium-ion batteries as power source of other unspecified uses.

10. If a lithium-ion battery is extremely warm, it could be faulty. Remove the battery from the machine and put it in a not flammable place sufficiently ventilated and away from flammable materials, where it can be kept under control while it cools.

When the lithium-ion battery has cooled, contact the Lindhaus service center.



Warning!

11. Keep the batteries clean and dry. Recharge the lithium-ion battery only with the original Lindhaus charger. In case of improper use there is a danger of fire.

13. Before placing the Lithium-ion battery, make sure the contacts of the battery and the contacts with the machine are free from foreign bodies.

14. In the event the machine is not used for a long time, the batteries must be submitted to a complete cycle charge before storing.

8. È vietato ricaricare o riutilizzare batterie agli ioni di litio danneggiate (ad es. batterie con crepe, componenti rotti o staccati, contatti piegati o spinti in dentro e/o in fuori).

9. Non utilizzare le batterie agli ioni di litio come fonte di alimentazione di altre utenze non specificate.

10. Se una batteria agli ioni di litio è eccessivamente calda al tocco, potrebbe essere difettosa. Togliere la batteria dalla macchina e riporla in un luogo non infiammabile sufficientemente areato e lontano da materiali infiammabili, dove possa essere tenuta sotto controllo mentre si raffredda. Dopo che la batteria agli ioni di litio si è raffreddata, rivolgersi al centro assistenza Lindhaus



Attenzione!

11. Tenere le batterie pulite e asciutte.

12. Ricaricare le batterie agli ioni di litio esclusivamente con il caricabatterie originale Lindhaus. In caso di utilizzo improprio sussiste il pericolo di incendio.

13. Prima di posizionare la batteria agli ioni di litio, assicurarsi che i contatti della batteria e i contatti con la macchina siano liberi da corpi estranei.

14. Prima di un lungo arresto della macchina, le batterie devono essere sottoposte a un ciclo di ricarica completo.

8. Es ist verboten beschädigte Lithium-Ionen Batterien wieder aufzuladen oder wiederzuverwenden (z.B. Batterien mit Rissen, defekte oder freistehende Teile, gebogene oder nach innen oder nach außen gedrückte Kontakte)

9. Lithium-Ionen Batterien nicht als Stromquelle für andere Geräte verwenden.

10. Falls sich eine Lithium-Ionen Batterie extrem warm anfühlt, könnte sie defekt sein. Die Batterie aus der Maschine herausnehmen und in einem nicht entzündbaren, fern von brennbaren Materialien und genügend gelüfteten Raum lagern, wo sie während der Abkühlung unter Kontrolle gehalten werden kann. Nachdem sich die Lithium-Ionen Batterie abgekühlt hat, wenden Sie sich an ein Lindhaus Reparatur-Zentrum.



Achtung!

11. Die Batterien sauber und trocken lagern.

12. Die Lithium-Ionen Batterien nur mit dem originalen Lindhaus Ladegerät aufladen. Bei unsachgemäßem Gebrauch besteht Brandgefahr.

13. Bevor die Lithium-Ionen Batterie eingesetzt wird sicherstellen, dass die Kontakte der Batterie und die Kontakte mit der Maschine frei von Fremdkörper sind

14. Vor einem langen Maschinenstop müssen die Batterien einem kompletten Ladezyklus unterzogen werden.

8. Il est interdit de recharger ou réutiliser des batteries Lithium-ion endommagé (par ex. batterie avec des fissures, parties cassées ou parties détachées, contacts pliées ou sortis vers l'extérieur).

9. Ne pas utiliser de batterie Lithium-ion comme source d'alimentation pour d'autres utilisations non spécifiques.

10. Si une batterie Lithium-ion est excessivement chaude au toucher, elle pourrait être défectueuse. Retirez la batterie de la machine et la stocker dans un endroit non inflammable, suffisamment aéré et loin de matériaux inflammables, où elle puisse être gardée sous contrôle pendant qu'elle se refroidit. Après que la batterie Lithium-ion s'est refroidie, contactez le centre de service Lindhaus



Attention!

11. Garder les batteries propres et sèches.

12. Recharger les batteries Lithium-ion uniquement avec le chargeur d'origine Lindhaus. En cas de mauvaise utilisation, il y a un danger d'incendie.

13. Avant d'installer la batterie Lithium-ion assurez-vous que les contacts de la batterie et les contacts avec la machine soient exempts de corps étrangers.

14. Avant un long arrêt de la machine, les batteries doivent être soumises à un cycle de recharge complet.

8. Está prohibido recargar o volver a usar baterías de iones de Litio dañadas (por ej. baterías con grietas, componentes rotos o sueltos, doblados o hundidos hacia el exterior).

9. No utilice las baterías de iones de Litio como fuente de energía para otros usos no especificados.

10. Si una batería de iones de Litio está excesivamente caliente al tacto, puede ser defectuosa. Retire la batería de la máquina y guardarla en un lugar no inflamable suficientemente ventilado y lejos de materiales inflamables, donde se puede mantener bajo control mientras se enfría. Después de que la batería de iones de Litio se haya enfriado, póngase en contacto con el centro de servicio Lindhaus.



¡Atención!

11. Mantengan las baterías limpias y secas.

12. Recargan sólo las baterías de litio con el cargador original Lindhaus. En caso de un uso inadecuado, existe el peligro de incendio.

13. Antes de colocar la batería de iones de Litio, asegúrese de que los contactos de la batería y los contactos con la máquina están libres de objetos extraños.

14. Antes de una larga parada de la máquina, las baterías deben someterse a un ciclo de recarga completo.

TABLE OF CONTENTS	INDICE	INHALTSVERZEICHNIS	INDEX	INDICE
Important safety instructions 2-4	Norme di sicurezza 2-4	Zur besonderen Beachtung 2-4	Consignes de sécurité 2-4	Instrucciones de seguridad 2-4
Attention ! Lithium Ion Batteries 5-6	Attenzione! Batterie Ioni di Litio 5-6	Achtung! Lithium-Ionen Batterien 5-6	Attention! Batteries au Lithium-ion 5-6	¡Atención! Baterías de litio 5-6
Grounding instructions 7	Conoscere la vostra macchina 8	Ihre Maschine kennenlernen 8	Pour connaître votre machine 8	Conozca su máquina 8
Know your machine 8	Istruzione carica batterie 9	Anweisungen Ladegerät 9	Instructions chargeur de Batterie 9	Instrucciones cargador de Batería 9
Charger instructions 9	Messa in funzione 10	Die Maschine in Betrieb setzen 10	Mise en service de la machine 10	Instrucciones de funcionamiento 10
Assembly instructions 10	Manutenzione 11	Wartung 11	Maintenance 11	Mantenimiento 11
Maintenance 11	Cambio filtri 12	Filterwechsel 12	Remplacement filtres 12	Cambio filtros 12
Change filters 12	Dati tecnici 13	Technische Daten 13	Données techniques 13	Datos técnicos 13
Specifications 13	Lista ricambi 14	Ersatzteilliste 14	Liste pièces détachées 14	Listado repuestos 14
Parts list 14	Schemi elettrici 15	Schaltbilder 15	Schémas électriques 15	Esquemas eléctricos 15
Wiring diagram 15	Garanzia 16-17-18	Garantie 16-17-18	Garantie 16-17-18	Garantía 16-17-18
Warranty 16-17-18				
RECORD THE MODEL AND SERIAL NUMBER OF YOUR MACHINE AND KEEP FOR FUTURE REFERENCE.	REGISTRATE IL MODELLO E IL NUMERO DI SERIE DELLA VS MACCHINA E CUSTODITE PER FUTURE REFERENZE.	SCHREIBEN SIE SICH HIER DIE SERIENNUMMER UND DEN MODELLTYP AUF.	MARQUER CI-DESSOUS LE MODÈLE ET LE NUMÉRO DE SÉRIE ET LE GARDER COMME RÉFÉRENCE.	RECUERDE EL MODELO Y EL N° DE SERIE DE SU MÁQUINA, GUÁRDELO COMO REFERENCIA PARA EL FUTURO.
MODEL _____ SERIAL _____ NUMBER _____	MODELLO _____ NUMERO DI _____ SERIE _____	MODELLTYP _____ SERIENNUMMER _____	MODÈLE _____ NUMÉRO DE _____ SERIE _____	MODELO _____ NÚMERO DE _____ SERIE _____

OR U.S.A. and CANADA COMMERCIAL MARKET ONLY

Connect to a properly grounded outlet only. See grounding instructions. GROUNDING INSTRUCTIONS IN COMMERCIAL SITUATIONS WARNING

This machine must be properly grounded to protect the operator from electrical shock, in a commercial environment, in accordance with safety regulations. Read the safety instructions below before operating the machine.

120 V machines have this kind of three-prong plug at the end of a three-wire electrical cord. The grounding pin on this plug grounds the machine when it is plugged into a three prong outlet.

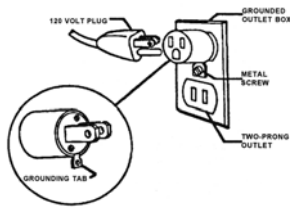

A grounding adapter must be installed as shown here if only two-prong outlets are available. The outlet box must be grounded and the grounding tab (or wire) on the adapter must be installed under the head of screw in the center of the outlet cover. 120 Volt plugs are available at most hardware stores. Grounding adapters are not approved for use in Canada.

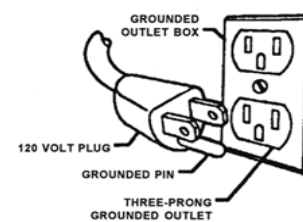

- Replace the plug if the grounding pin is damaged or broken.
- The green or (green/yellow) wire in the cord is the grounding wire.
- When replacing a plug, this wire must be attached to the grounding pin only.
- Extension cords connected to this machine should be 12 gauge, three-wire cords with three-prong plugs and outlets. Do not use extension cord more than 50 feet (15 m.) long.

- MANUFACTURER
- COSTRUTTORE
- HERSTELLER
- CONSTRUCTEUR
- CONSTRUCTOR



LINDHAUS® SRL
Via Belgio,22 - Zona Ind.
35127 PADOVA – ITALY
vacuum@lindhaus.it
www.lindhaus.it

The machine is distributed in U.S.A. by:

LINDHAUS® U.S.A.

Minneapolis MN – U.S.A.
P.O. Box 159 Savage,
MN 55378.
info@lindhaus.com
www.lindhaus.com

- **CONGRATULATIONS:** We wish to congratulate you on having purchased LB4, certainly one of the best and technologically advanced Back Pack vacuum cleaner. We thank you for your choice and enjoy your new LB4!
- **CONGRATULAZIONI:** Ci complimentiamo con voi per aver scelto LB4, sicuramente uno dei migliori e tecnologicamente più avanzati aspirapolvere spallabili. RingraziandoVi per la preferenza accordataci, Vi auguriamo un piacevolissimo utilizzo della Vs. nuova LB4!
- **GRATULATION:** Wir gratulieren Ihnen für die Wahl des LB4, sicherlich einer der besten und technologisch fortschrittlichsten Rückenstaubsauger. Wir danken Ihnen für Ihre Vorliebe und wünschen Ihnen eine angenehme Anwendung Ihres neuen LB4!
- **FELICITATIONS:** Nos meilleurs compliments pour avoir choisi LB4, un des meilleurs aspirateurs dorsaux possédant les technologies les plus avancées. Nous vous remercions pour la préférence et vous souhaitons une agréable utilisation de votre nouveau LB4!
- **FELICITACIONES:** Le s felicitamos por haber escogido LB4, uno de los mejores aspiradores de mochila tecnologicamente más avanzados. Les agradecemos por su preferencia y les deseamos un agradable uso de su nuevo LB4!

	KNOW YOUR MACHINE	CONOSCI LA TUA MACCHINA	LERNEN SIE IHRE MASCHINE KENNEN	POUR CONNAÎRE VOTRE MACHINE	CONOZCA SU MÁQUINA
	Transport handle	Impugnatura di trasporto	Transportgriff	Poignée de transport	Empuñadura transporte
	Bag door latch	Gancio sportello	Deckelhaken	Crochet couvercle sac	Gancho tapa bolsa
	Exhaust grill	Griglia uscita aria	Luftauslassgitter	Grille sortie air	Rejilla salida aire
	Blower door	Sportellino soffiatore	Tür für Blasfunktion	Couvercle soufflage	Tapa soplador
	Door latch	Gancio sportello	Deckelhaken	Clapet couvercle	Gancho tapa
	Battery housing	Sede batteria	Batteriegehäuse	Logement batterie	Alojamiento batería
	Electrical contacts for power nozzle (Electric version only)	Contatti elettrici per elettrospazzola (solo per versione Electric)	Elektrische Kontakte für Elektrobürste (nur für die elektrische Version)	Contacts électriques pour brosses électronique (seul version électrique)	Contactos eléctricos para el cepillo electrónico (sólo para versión eléctrica)
	Shoulder kit	Kit tracolla	Schulterkit	Jeu de bandoulières	Juegos tirantes
Remote control connector	Connettore Telecomando	Fernbedienungsanschluss	Connecteur de télécommande	Conector de control remoto	
Electronic overload control and battery level indication (for L-ion version only)	Controllo elettronico sovraccarico e indicazione livello batteria (solo per versione L-ion)	Elektronische Überlastungskontrolle und Batteriestand-anzeige	Contrôle électronique de surcharge et voyant niveau batterie (seul version batterie)	Control electrónico sobrecarga con indicador nivel batería (sólo versión batería)	
Power switch Speed change push button	Interruttore di accensione Pulsante cambio velocità	Stromschalter Geschwindigkeitsschalter	Interrupteur principal Bouton poussoir de changement de vitesse	Interruptor de encendido Botón de cambio de velocidad	
Adjustable belt with elastic accessory holders	Cintura regolabile con manicotti elastici porta accessori	Einstellbare Riemen mit elastischen Zubehörhalter	Ceinture réglable avec logement élastique porte-accessoires	Cinturón ajustable con alojamientos elásticos para accesorios	
Remote control (Digital Pro only) - ON-OFF switch - 1-2-3 speeds - Full bag red light - Battery level 3 blue LED	Telecomando (solo versione Digital Pro) - Interruttore ON-OFF - 1-2-3 cambio velocità - Spia rossa sacco pieno - Livello carica batteria 3 LED	Fernbedienung (nur Version Digital Pro) - Ein / Aus Schalter - 1-2-3 Geschwindigkeiten - Rotes Licht der vollen Tasche - Blaue LED für Batteriestand 3	Télécommande (version Digital Pro uniquement) - Interrupteur marche / arrêt - 1-2-3 vitesses - Sac plein rouge clair - Niveau de batterie 3 LED bleue	Control remoto (solo versión Digital Pro) - Interruptor ON / OFF - 1-2-3 velocidades - Bolsa llena luz roja - Nivel de batería 3 LED azul	

LB4 L-ion



Imm. 1



INDICATIONS BATTERY CHARGER

- 1. **Green** light on = **Low battery**
- 2. **Green** light blinking = **Battery charged 100%**
- 3. **Red** light on = **Battery defective, to be replaced**
- 4. **Red** light flashing = **Overtemperature. Charger waiting for cooling**

INDICAZIONI CARICA BATTERIE

- 1. Spia verde accesa = **Batteria scarica**
- 2. Spia verde lampeggiante = **Batteria carica 100%**
- 3. Spia rossa accesa = **Batteria difettosa, da sostituire**
- 4. Spia rossa lampeggiante = **Sovratemperatura. Carica batteria in attesa di raffreddamento**

INDIKATIONEN LADEGERÄT

- 1. **Grünes** Licht = **Schwache Batterie**
- 2. **Grünes** Licht blinkt = **Batterieladung 100%**
- 3. **Rotes** Licht = **Defekte Batterie, muss ersetzt werden**
- 4. **Rotes** Licht blinkt = **Übertemperatur . Ladegerät wartet auf Abkühlung**

INDICATIONS CHARGEUR DE BATTERIE

- 1. Voyant **vert** = **Batterie faible**
- 2. Voyant **vert** clignotant = **Charge de la batterie 100%**
- 3. Voyant **rouge** = **Batterie défectueuse , la remplacer**
- 4. Voyant **rouge** clignotant = **Surchauffe, Chargeur en attente de refroidissement**

INDICACIONES CARGADOR DE BATERÍA

- 1. Luz **verde** = **Batería baja**
- 2. Luz **verde** intermitente = **Carga de la batería = 100%**
- 3. Luz **roja** difetosa = **Batería defectuosa, sustituir**
- 4. Luz **roja** intermitente = **Exceso de temperatura. Cargador espera de enfriamiento**



Imm. 2



Imm. 3

BATTERY REPLACEMENT

For safety reasons, the battery is supplied with a maximum charge of 30%. Fully charge before use.



1. Slide a charged battery in the slot until it clicks (imm. 2)
2. Switch ON the machine by putting the switch in pos. 1 (Imm.3)
3. The 3 Led light blue indicates the charge level. When the battery is discharged, the Led are flicking and the machine will automatically switch OFF.
4. Switch OFF the machine by putting the switch in pos. 0.
5. Remove the battery by pushing the button and put it in the Lindhaus original charger for complete charge (Imm.1)

ALWAYS RECHARGE THE BATTERY AFTER USE

SOSTITUZIONE BATTERIA

Per motivi di sicurezza la batteria viene fornita con una carica massima del 30%. Ricaricare completamente prima dell'uso.



1. Inserire una batteria carica nell'apposita sede fino a che il gancio fa clic. (Imm.2)
2. Accendere la macchina portando l'interruttore in pos. 1 (Imm.3)
3. I tre led azzurri indicano il livello di carica della batteria. Quando la batteria è scarica, i led lampeggiano e la macchina si spegne automaticamente
4. Spegnere la macchina portando l'interruttore in pos. 0.
5. Rimuovere la batteria schiacciando il gancio e inserirla nel carica batterie (Imm.1) originale Lindhaus fino a ricarica completa

RICARICARE SEMPRE LA BATTERIA DOPO L'USO

AUSWECHSLUNG DER BATTERIE

Aus Sicherheitsgründen wird die Batterie mit maximal 30% Ladung geliefert. Vor dem Gebrauch vollständig aufladen.



1. Eine geladene Batterie im dafür vorgesehenen Sitz einfügen bis ein Klick zu hören ist. (Bild 2)
2. Die Maschine einschalten und den Schalter in Pos. 1 stellen (Bild 3)
3. Die drei blauen Led zeigen den Akkuladestand. Wenn die Batterie entladen ist, blinken die Led und die Maschine schaltet automatisch aus.
4. Die Maschine ausschalten und den Schalter in Pos. 0 stellen.
5. Die Batterie durch Knopfdruck entfernen und in das Original Lindhaus Ladegerät einfügen bis sie ganz aufgeladen ist. (Bild 1)

DIE BATTERIE NACH DEM GEBRAUCH IMMER AUFLADEN

REPLACEMENT BATTERIE

Pour des raisons de sécurité, la batterie est fournie avec un maximum de 30% de charge. Charger complètement avant de l'utiliser.



1. Insérer une batterie chargée dans son logement jusqu'à ce que l'on entend un click. (image 2)
2. Allumer la machine en en mettant l'interrupteur en pos. 1 (image 3)
3. Les trois leds bleus indiquent le niveau de charge de la batterie. Lorsque la batterie est faible, les voyants clignotent et la machine s'arrête automatiquement.
4. Eteindre la machine en mettant l'interrupteur en pos. 0
5. Retirer la batterie en appuyant sur la languette et la placer sur le chargeur original Lindhaus jusqu'à la recharge complète (image 1).

RECHARGER TOUJOURS LA BATTERIE APRÈS L'UTILISATION

SUSTITUCIÓN BATERÍA

Por razones de seguridad, la batería se suministra con un máximo de 30% de carga. Cargar completamente antes de su uso.



1. Insertar una batería cargada en su alojamiento hasta que se oye un click. (imagen 2)
2. Encender la máquina poniendo el interruptor en pos. 1 (imagen 3)
3. Los tres led azules indican el nivel de carga de la batería. Cuando la batería está baja, los led parpadean y la máquina se apaga automáticamente
4. Apagar la máquina poniendo el interruptor en pos. 0
5. Quitar la batería apretando el botón y ponerla en el cargador original Lindhaus hasta la carga completa (imagen 1).

CARGAR SIEMPRE LA BATERÍA DESPUÉS DE SU USO

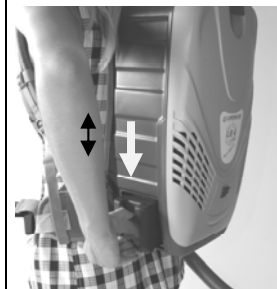

ASSEMBLY INSTRUCTIONS

- 1) Insert the hose swivel connector on the top entrance hole placed on the transport handle and turn it as you like.
- 2) insert the telescopic wand on the handle and the other end on the nozzle connector.
- 3) Wear the machine, hook the belt and adjust all the back pack support kit until you obtain the maximum comfort and a perfect weight distribution between the shoulder and the hips. To better distribute the weight the shoulder kit is equipped also with an adjustable chest belt.
- 4) Insert the 3 standard accessories in the elastic sleeves placed on the belt.
- 5) Make sure the battery has been completely charged and inserted correctly until the safety latch is clicked in place.
For the "Electric" version, plug in making sure your voltage supply corresponds to the voltage written on the rating plate of the machine.

- 6) Switch ON the machine positioning the main switch to Pos. 1.

TELESCOPIC WAND ADJUSTMENT

The upper part of the tube has a black slide button. To unlock it, slide it upwards and pull the inner tube out with the other hand.
By pulling or approaching the two hands, the tube extends or retracts.

After use, retract the telescopic wand, wind the cord on circle
Wrap the cable up to form a round cushion and position it over the handle so you can carry the machine comfortably.
To avoid damage to the structure, place the machine gently on the ground. High-impact shocks could damage the structure.

ISTRUZIONI PER LA MESSA IN FUNZIONE

- 1) Inserire il manicotto girevole del tubo flessibile nel foro di entrata polvere posto nell'impugnatura di trasporto e orientare il manicotto a piacere.
- 2) inserire il tubo telescopico nell'impugnatura e l'altra estremità nel raccordo della spazzola facendo attenzione di allineare l'impugnatura alla spazzola
- 3) Indossare la macchina, agganciare la cintura e regolare per mezzo dei vari tiranti il kit tracolla al fine di ottenere il massimo confort e la perfetta distribuzione dei pesi tra spalle e fianchi. Per meglio distribuire il peso il kit tracolla è dotato anche di cinghia pettorale regolabile.
- 4) inserire i 3 accessori in dotazione negli appositi manicotti elastici posti nella cintura
- 5) assicurarsi che la batteria sia stata completamente caricata ed inserita nell'apposita sede fino a far scattare il gancio di sicurezza.
Per la versione "Electric", infilare la spina nella presa di corrente facendo attenzione che la tensione di alimentazione del vs. impianto corrisponda alla tensione riportata nella targhetta caratteristiche della macchina.
- 6) accendere l'apparecchio posizionando l'interruttore di accensione in Pos. 1.

REGOLAZIONE DEL TUBO TELESCOPICO

La parte superiore del tubo ha un pulsante nero a slitta. Per sbloccarlo, fatelo scorrere verso l'alto e con l'altra mano estraete il tubo interno.
Allontanando o avvicinando le due mani, il tubo si estende o si ritrae.

Dopo l'uso, ritrarre il tubo telescopico, avvolgere il cavo fino a formare una matassa rotonda e posizionarlo a cavallo dell'impugnatura in modo da poter trasportare la macchina comodamente.
Per evitare danni alla struttura appoggiate gentilmente la macchina a terra. Urti di elevata entità potrebbero danneggiare la struttura.

ANWEISUNGEN FÜR DIE INBETRIEBNAHME

- 1)Die drehbare Muffe des flexiblen Schlauchs in die Staubeinlassöffnung am Transportgriff einfügen und nach Belieben abdrehen.
- 2)Das Teleskoprohr im Handgriff einfügen und das andere Ende im Bürstenanschluss und darauf achten, dass der Griff zur Bürste ausgerichtet ist.
- 3)Die Maschine aufsetzen, den Gürtel zuhaken und das ganze Rückenunterstützungs-Kit anpassen, um den maximalen Komfort und die perfekte Gewichtverteilung zwischen Schultern und Hüften zu erlangen. Um das Gewicht besser zu verteilen ist der Rückenkit auch mit einem verstellbaren Brustgurt ausgestattet.
- 4) Die 3 Stück des Standardzubehörs in den elastischen Haltern des Gürtels einfügen
- 5) Sicherstellen, dass die Batterie vollständig geladen im Sitz eingeführt wurde bis der Sicherheitshaken eingeschnappt ist.
Bei der elektrischen Version den Stecker in die Steckdose einstecken und darauf achten, dass die Versorgungsspannung Ihrer Anlage mit der Spannung auf dem Typenschild der Maschine übereinstimmt.
- 6) Die Maschine einschalten und den Hauptschalter auf Pos. 1 stellen.

REGULIERUNG DES TELESKOPROHRS

Der obere Teil der Röhre hat einen schwarzen Schlittenknopf. Schieben Sie es zum Entriegeln nach oben und ziehen Sie das Innenrohr mit der anderen Hand heraus.
Je nachdem ob Sie die Hände ausweiten oder nähern erstreckt sich das Rohr oder zieht sich zurück.
Nach dem Gebrauch das Teleskoprohr zurückziehen, das Kabel zu einem runden Knäuel aufwickeln und über den Handgriff aufsetzen, sodass die Maschine bequem transportiert werden kann.
Um Schäden an der Struktur zu vermeiden, die Maschine sanft auf den Boden stellen. Harte Schläge könnten die Struktur beschädigen.

INSTRUCTIONS POUR LE FONCTIONNEMENT

- 1)Insérer l'embout tournant du tuyau flexible dans l'ouverture entrée poussière situé sur la poignée de transport et l'orienter selon le besoin.
- 2) Insérer le tube télescopique dans la poignée et l'autre extrémité dans l'embout de la brosse en faisant attention à aligner la poignée à la brosse.
- 3) Mettre l'aspirateur sur le dos, accrocher la ceinture et régler les sangles pour obtenir le meilleur confort et une parfaite distribution des poids sur les épaules et les hanches. Pour mieux distribuer le poids, il est possible de régler les sangles pectorales.
- 4) Insérer les 3 accessoires de série dans les logements en élastique présents sur la ceinture.
- 5) S'assurer que la batterie ait été complètement chargée et l'insérer ensuite dans son logement jusqu'au blocage de sécurité.
Sur la version « Electric », brancher sur le secteur en faisant attention à ce que la tension de votre installation électrique soit la même que celle qui est indiquée sur l'étiquette des caractéristiques de la machine
- 6) Allumer l'appareil en positionnant l'interrupteur sur Pos. 1.

RÉGLAGE DU TUBE TÉLÉSCOPIQUE

La partie supérieure du tube a un bouton de traîneau noir. Pour le déverrouiller, faites-le glisser vers le haut et sortez le tube intérieur de l'autre main.
Éloigner ou approcher les deux mains, le tube s'allongera ou se rétractera
Après l'utilisation, rétracter le tube télescopique, enrouler le câble en cercle et le mettre à cheval sur la poignée de façon à transporter l'aspirateur aisément
Pour éviter toute rupture de la structure poser gentiment l'aspirateur par terre.
Tous coups exagérés risqueraient d'endommager la structure.

INSTRUCCIONES PARA EL FUNCIONAMIENTO

- 1) Insertar el manguito giratorio de la manguera flexible en el orificio entrada de polvo colocado en la empuñadura de transporte y orientar el manguito según su necesidad
- 2) insertar el tubo telescópico en la empuñadura y el otro extremo en el cepillo, asegurándose de alinear la empuñadura con el cepillo
- 3) Llevar la máquina, enganchar el cinturón y ajustar la correa por medio de los tirantes con el fin de obtener el máximo confort y la perfecta distribución de pesos entre los hombros y las caderas. Para distribuir mejor el peso del aspirador en los hombros, hay también correa ajustable para el pecho
- 4) Asegurarse de que la batería está totalmente cargada e insertarla en su alojamiento para accionar el botón de seguridad.
- 5) Para la versión "Electric", conectar el enchufe a la corriente asegurándose de que la tensión de alimentación de vuestra instalación corresponde a la tensión indicada en la placa de de las características de la máquina
- 6) Encender la máquina colocando el interruptor de encendido en Pos. 1.

AJUSTE DEL TUBO TELESCÓPICO

La parte superior del tubo tiene un botón de trineo negro. Para desbloquearlo, deslízelo hacia arriba y extraiga el tubo interior con la otra mano.
Al alejar y acercar las dos manos, el tubo irá a extenderse o retractarse.
Después del uso, retraer el tubo telescópico, enrollar el cable en círculo hasta formar una bobina redonda y colocarlo a caballo de la empuñadura con el fin de llevar la máquina cómodamente.
Para evitar daños en la estructura colocar suavemente la máquina en el suelo. Las colisiones de altas entidades podrían dañar la estructura.



CAUTION !

ALWAYS DISCONNECT THE POWER CORD OR REMOVE THE BATTERY BEFORE PERFORMING ANY MACHINE MAINTENANCE.

CHANGING THE FILTER BAG

Gently lift the latch on the front of the bag housing cover and remove it.

Unhook the red safety bag support, and slide the bag down.

Seal the used paper bag using the cardboard tab to cover the opening.

Insert the new filter bag on the tube until it goes all the way up.

Hook the top cardboard to the safety latch.

Replace the paper bag if you notice the performance of the machine decline or you notice an increase of noise level.

Never operate the machine without an original Lindhaus bag.

VACUUM INLET FILTER

This filter protects the vacuum motor from damage due to spilled paper bags. It provides for the 4th stage of filtration.

Replace the filter every 8 time that the filter bag is changed.

One motor protection filter is supplied in each wrapping of Lindhaus LB4 original bag.

Never use the machine without the motor protection filter correctly installed.

CLOGGING

In case of clogging, you simply need to check the floor nozzle, wand and hose are free from large debris that may cause the clogging.

ATTENZIONE!

STACCARE SEMPRE LA SPINA DALLA PRESA DI CORRENTE o TOGLIERE LA BATTERIA PRIMA DI ESEGUIRE QUALSIASI MANUTENZIONE.

SOSTITUZIONE DEL SACCO FILTRO

Aprire lo sportello tirando leggermente il gancio sportello.

Sganciare il gancio di sicurezza rosso, e sfilare il sacco filtro in basso. Sigillare il sacco per mezzo del cartoncino di chiusura.

Inserire il nuovo sacco filtro nel tubo fino a che il cartoncino si appoggia in alto. Agganciare il gancio di sicurezza rosso.

Il sacco si sostituisce ogni qual volta notate una riduzione delle prestazioni della Vs. macchina o si verifici un aumento della rumorosità.

Non usare mai l'apparecchio senza un sacco filtro originale Lindhaus all'interno.

FILTRO PROTEZIONE MOTORE

Questo filtro protegge il motore da eventuali danni provocati da fuoriuscite del sacco e consente il 4° stadio di filtraggio.

Sostituire il filtro ogni 8 cambi di sacco filtro.

Un filtro protezione motore viene fornito in ogni confezione di sacchi filtro LB4 originali Lindhaus.

Non utilizzare la macchina senza il filtro protezione motore correttamente installato.

OSTRUZIONI

In caso di ostruzioni, dovete semplicemente verificare che la spazzola universale ed i tubi telescopico e flessibile siano liberi da detriti.

ACHTUNG!

DAS KABEL IMMER AUS DER STECKDOSE ZIEHEN ODER DIE BATTERIE ENTFERNEN BEVOR WARTUNGSARBEITEN AN DER MASCHINE DURCHFÜHRT WERDEN

AUSWECHSLUNG DES FILTERBEUTELS

Den Haken auf der Abdeckung leicht heben und die Abdeckung entfernen.

Den roten Sicherheitshaken aushängen und den Beutel nach unten entfernen. Den Beutel durch den Schliesskarton abdichten.

Den neuen Filterbeutel in das Rohr einsetzen bis der Karton ganz oben ist. Den roten Sicherheitshaken wieder einhaken.

Der Beutel sollte ersetzt werden, wenn ein Rückgang der Leistung der Maschine festgestellt wird oder wenn der Geräuschpegel steigt.

Gerät nie ohne einen originalen Lindhaus Staubbeutel benutzen.

MOTORSCHUTZFILTER

Dieser Filter schützt den Motor vor eventuellen Schäden verursacht durch das Austreten der Staubpartikeln aus dem Staubbeutel und ermöglicht die 4. Filterstufe.

Den Filter nach jedem achten Staubbeutelwechsel ersetzen.

Ein Motorschutzfilter wird in jeder originalen Lindhaus LB4 Filterbeutel-Verpackung mitgeliefert.

Die Maschine nie ohne den korrekt montierten Motorschutzfilter benutzen.

VERSTOPFUNG

Im Falle einer Verstopfung sollte man kontrollieren, dass die Universalbürste, das Teleskoprohr und der flexible Saugschlauch frei von Trümmer und Schmutz sind.

ATTENTION!

DÉBRANCHER TOUJOURS LE CÂBLE D'ALIMENTATION ou ENLEVER LA BATTERIE AVANT TOUTE MAINTENANCE

REPLACEMENT DU SAC FILTRE

Ouvrir le couvercle en tirant doucement par le bouton

Décrocher le support rouge de sécurité, en ôter le sac vers le bas. Fermer le sac avec la languette de fermeture en carton.

Insérer un nouveau sac filtre dans le tube jusqu'à ce que le carton touche la partie haute. Mettre le crochet rouge de sécurité.

Le sac se remplace chaque fois que vous remarquez une réduction de performance de votre appareil ou une augmentation du niveau sonore.

Ne jamais utiliser la machine sans un original sac à poussière Lindhaus soit en place.

FILTRE PROTECTION MOTEUR

Ce filtre protège le moteur contre tous endommagements dus en cas de rupture du sac et permet d'obtenir la 4^{ème} étape de filtrage.

Remplacer le filtre tous les 8 changements de sac filtre.

Un filtre protection moteur est fourni dans chaque paquet de sacs filtre LB4 originaux Lindhaus.

Ne jamais utiliser l'aspirateur sans filtre de protection moteur correctement installé.

OSTRUCTIONS

En cas d'obstructions, vous devez simplement vérifier que la brosse universelle, le tube télescopique et le tuyau soient libres de saleté.

ATENCIÓN !

DESCONECTE SIEMPRE EL CABLE DE ALIMENTACIÓN o QUITAR LA BATERÍA ANTES DE LLEVAR A CABO-CUALQUIER MANTENIMIENTO.

SUSTITUCIÓN DE LA BOLSA

Abrir la tapa tirando suavemente el gancho de la tapa

Soltar el gancho de seguridad rojo, y quitar la bolsa filtro hacia abajo. Sellar la bolsa por medio del cierre de cartón.

Insertar la nueva bolsa de filtro en el tubo hasta que toque la parte superior. Enganchar el gancho rojo de seguridad.

La bolsa se sustituye cada vez que observe una reducción en el rendimiento de la máquina o cuando se produzca un aumento en el nivel de ruido.

Nunca use la máquina sin la bolsa original de Lindhaus.

FILTRO INTERNO

Este filtro protege el motor de los daños casuales que pudiera provocar la rotura de la bolsa de papel, y permite la 4ª etapa de filtración.

Sustituir el filtro cada 8 cambios de bolsa filtro.

Un filtro de protección del motor se suministra con cada paquete de bolsos filtros LB4 originales Lindhaus.

Nunca use la máquina sin este filtro protección motor correctamente colocado.

OBSTRUCCIONES

En caso de obstrucciones, hay que verificar simplemente que el cepillo universal y el tubo telescópico y manguera flexibles estén libres de residuos.



CHANGING THE ELECTROSTATIC EXHAUST FILTER

The electrostatic exhaust filter catches any particles that may escape from the filter bag, vacuum inlet filter, or lower motor filter. The electrostatic exhaust filter is located just below the carrying handle. Replace the filter every fifth time you change the bag (more often in very dusty applications). To replace the electrostatic filter:

1. Depress the latch on the top of the filter grill and remove it.
2. Remove the filter from the filter holder and insert a new original Lindhaus filter in its space (when you put the grill into place, with one hand hold the filter while the other insert the grill).
3. Snap the filter cover back into place.

Two microfilters are supplied in each wrapping of original LB4 Lindhaus filter bag.

Never operate the machine without the original Lindhaus Electrostatic Exhaust Filter in place.

HEPA FILTER (optional) Standard on Digital Pro

Your Lindhaus Back Pack vacuum can be equipped with a special filter for healthcare environments which ensures 99.96% filtration efficiency at 0.3 micron. In case the filter bag should break, the Hepa filter must also be replaced. Change the Hepa filter every 8 bags.

CARBON ACTIVE FILTER (optional)

If your Lindhaus machine is used in odorous or smoky areas (bar, restaurant, etc.), it can be equipped with a special carbon active filter / microfilter which effectively absorbs the smells. In case the filter bag should break, the Carbon active filter must also be replaced. Change the filter every 8 bags.

SOSTITUZIONE MICROFILTRO USCITA ARIA

Il filtro elettrostatico blocca le microparticelle che gli altri filtri non riescono a trattenere ed evita la fuoriuscita di micropolvere di carbone prodotta dal motore. Il microfiltro è situato nella zona sotto l'impugnatura di trasporto. Sostituire il microfiltro ogni 4a sostituzione del sacco filtro (più spesso in applicazioni molto polverose).

Per sostituire il filtro:

1. Aprire lo sportello sacco tirando gentilmente l'apposito pulsante.
2. Rimuovere la contro griglia e sostituire il microfiltro originale Lindhaus facendo attenzione ad applicarlo nella corretta posizione (quando si rimonta la griglia, con una mano tenere il filtro e con l'altra inserire la griglia).
3. Rimontare lo sportello.

Due microfiltri vengono forniti in ogni confezione di sacchi filtro LB4 originali Lindhaus.

Non usare mai la macchina senza il microfiltro elettrostatico originale Lindhaus.

FILTRO HEPA (optional) Standard su Digital Pro

Il vostro aspirapolvere spallabile Lindhaus può essere dotato di uno speciale filtro assoluto per ambienti sanitari che assicura un'efficienza filtrante del 99,96% a 0,3 micron. In caso di rottura del sacco filtro, anche il filtro Hepa deve essere sostituito. La durata massima del filtro Hepa è di 8 sacchi filtro.

FILTRO A CARBONI ATTIVI (optional)

Qualora il vostro apparecchio Lindhaus si trovasse a lavorare in ambienti odorosi o fumosi (bar, ristoranti, etc.), può essere dotato di uno speciale filtro a carboni attivi / microfiltro che assorbe efficacemente gli odori. In caso di rottura del sacco filtro, anche il filtro a carboni attivi deve essere sostituito. La durata massima del filtro è di 8 sacchi filtro.

AUSTAUSCH DES ELEKTROSTATISCHEN AUSLABFILTERS

Der elektrostatische Filter blockiert die Mikropartikeln, welche die anderen Filter nicht auffangen können und verhindert das Austreten von Mikrokohlenstoff, welches vom Motor produziert wird. Der Mikrofilter befindet sich in der Zone unterhalb des Transportgriffs und sollte nach jedem vierten Staubbeutelwechsel ersetzt werden (häufiger bei sehr staubigen Reinigungsanwendungen). Der Filter wird wie folgt ausgetauscht:

1. Den Haken auf der Abdeckung leicht heben und die Abdeckung entfernen.
2. Filter aus dem Gitter herausnehmen und mit einem neuen originalen Lindhaus Mikrofilter ersetzen (bei der Zurückstellung des Gitters mit einer Hand den Filter halten und mit der anderen das Gitter einsetzen).
3. Die Abdeckung wieder aufsetzen. Zwei Mikrofilter werden in jeder originalen Lindhaus LB4 Filterbeutelverpackung mitgeliefert.

Gerät nie ohne den originalen elektrostatischen Lindhaus Filter benutzen.

HEPA FILTER (optional) Standard nur bei Digital Pro

Ihr Lindhaus Rückensauger kann mit einem speziellen Filter für sanitäre Räume ausgestattet werden, der eine Filterleistung von 99,96 % bei 0,3 Mikron sicherstellt. Sollte der Filterbeutel reißen, muß auch der Hepa-Filter ersetzt werden. Der Hepa-Filter muß jeweils nach 8 Filterbeuteln ausgetauscht werden.

AKTIVKOHLEN-FILTER (optional)

Falls Sie mit Ihrem Lindhaus Sauger in stark riechenden oder rauchigen Räumen arbeiten (Bars, Restaurants etc.) kann er mit einem speziellen Aktivkohle / Mikrofilter ausgestattet werden, der die unangenehmen Gerüche absorbiert. Sollte der Filterbeutel reißen, muß auch der Aktivkohlenfilter ersetzt werden. Der Filter muß jeweils nach 8 Filterbeuteln ausgetauscht werden.

REEMPLACEMENT DU FILTRE ÉLECTROSTATIQUE SORTIE AIR

Ce microfiltre bloquent les particules fines que d'autres filtres n'arrivent pas à retenir et évite l'échappement de micropoussières. Ce filtre est placé juste en-dessous de la poignée de transport. Changer ce filtre tous les 4 changements de sac (plus souvent dans des conditions de travail à la présence de beaucoup de poussière). Pour le remplacer:

1. Ouvrir le couvercle du sac en tirant doucement par la languette.
2. Enlever la contre-grille et remplacer le microfiltre original Lindhaus en faisant attention à le mettre dans la juste position (quand vous remettez la grille en place, tenir d'une main le filtre et avec l'autre insérer la grille).
3. Refermer le couvercle

Deux microfiltres sont fournis dans chaque emballage de sac filtrant d'origine LB4 Lindhaus

Ne jamais utiliser la machine sans microfiltre électrostatique original Lindhaus.

FILTRE HEPA (option) Standard seulement chez Digital Pro

Votre aspirateur dorsal peut être équipé d'un filtre spécial pour tous milieux hospitaliers assurant une efficacité filtrante de 99,96% à 0,3 microns. En cas de rupture du sac filtre, le filtre Hepa devra être remplacé aussi. La durée maximum du filtre Hepa est de 8 sacs filtre.

FILTRE A CHARBONS ACTIFS (option)

Au cas où Votre appareil Lindhaus devrait travailler dans des milieux à la présence de fumées et mauvaises odeurs (bars, restaurants, etc.), il peut être équipé d'un filtre spécial à charbons actifs / microfiltre qui absorbe efficacement les odeurs. En cas de rupture du sac filtre, le filtre à charbons actifs devra être remplacé aussi. La durée maximum du filtre est de 8 sacs filtre.

SUSTITUCIÓN DEL FILTRO ELECTROSTATICO SALIDA AIRE

El filtro electrostático coge cualquier partícula que pueda escapar de otros filtros y evita la fuga de micropolvo de carbón producido por el motor. El filtro electrostático está situado debajo de la empuñadura de transporte.

Sustituir el microfiltro cada cuatro sustituciones de la bolsa de filtro (más a menudo en aplicaciones con mucho polvo). Para sustituir el filtro:

1. Abrir la tapa tirando suavemente el botón correspondiente.
2. Retirar la rejilla y reemplazar el microfiltro original Lindhaus teniendo cuidado de colocarlo en la correcta posición (al volver a montar la rejilla, con una mano mantener el filtro y con la otra poner la rejilla).
3. Cerrar la tapa.

Dos microfiltros se suministran en cada envoltorio de filtro de bolsa original LB4 Lindhaus.

Atención! Nunca use la máquina sin el microfiltro electrostático original Lindhaus.











FILTRO HEPA (opcional) Standard solamente en Digital Pro

Su aspirador de mochila Lindhaus puede estar equipado con un filtro especial para salas blancas o entornos que requieren un filtrado eficiente de 99,96% a 0,3 micrones.

En el caso de ruptura de la bolsa filtro, también se debe sustituir el filtro Hepa. La duración máxima del filtro HEPA es de 8 bolsas de filtro.

FILTRO A CARBONES ACTIVADOS (opcional)

En caso de que su máquina tendrá que trabajar en lugares y entornos con mucho humo (bares, restaurantes) podemos equipar el aspirador con un filtro a carbonos activados / microfiltro que absorbe los olores con eficacia. En caso de que se rompa la bolsa filtro, también el filtro de carbonos activos se debe sustituir. La duración máxima del filtro es de 8 bolsas filtro

SPECIFICATIONS	DATI TECNICI	TECHNISCHE DATEN	CARACTÉRISTIQUES TECHNIQUES	CARACTERÍSTICAS TÉCNICAS
-Voltage (see data place on the machine) - LB4 L-ion Input power 400 W - LB4 L-ion Digital Pro Input Pow. 340 W - LB4 Electric Input power 750 W - Rotor assembled on two ball bearings - Double insulation  L-ion Class III - Ground wire for USA and Canada - Body made of thermoplastic material, shockproof, high resistance, antistatic - Electronic overload control - Nozzle width: 11”(280mm) - Sound Power (db) L-ion 72 - Electric77 - Sound Pressure db(A) L-ion 64 – Electric 69 - Vibration total value ≤ 2,5 m/s2 - Total weight Electric (kg) 3,8 - Total weight L-ion battery incl. (kg) 4,9 - Power nozzle PB12e and electrified hose + wand kit (optional) 150W	-Tensione di alimentazione (vedi targhetta caratteristica sulla macchina) - LB4 L-ion Potenza assorbita 400 W - LB4 L-ion Digital Pro Potenza Ass. 340 W - LB4 Electric Potenza assorbita 750 W - Rotore montato su 2 cuscinetti a sfere - Doppio isolamento  L-ion Class III Per USA e Canada con filo terra - Corpo macchina in materiale termoplastico, antiurto, alta resistenza, antistatico -Controllo elettronico del sovraccarico - Larghezza spazzola: 280mm - Potenza sonora media (db) L-ion 72 - Electric77 - Pressione sonora db(A) L-ion 64 - Electric 69 - Vibrazione totale ≤ 2,5 m/s2 - Peso totale Electric (kg) 3,8 - Peso totale L-ion inclusa batteria (kg) 4,9 - elettrospazzola PB12e con kit tubi elettrificati (optional) 150W	- Versorgungsspannung (siehe Typenschild auf der Maschine) - LB4 L-ion Leistungsaufnahme 400W - LB4 L-ion Digital pro Leistungsaufnahme 340W - LB4 Electric Leistungsaufnahme 750W - Rotor auf zwei Kugellager montiert - Doppelte Isolierung  L-ion Class III - Erdleitung für USA und Kanada - Maschinenkörper aus thermoplastischem, stofffestem, antistatischem, hochfestem Material - Elektronische Überlastungskontrolle - Bürstenbreite: 280mm - Durchschnittliche Schallleistung (db): L-ion 72 - Electric77 - Schalldruck db(A) L-ion 64 - Electric 69 - Totaler Vibrationswert ≤ 2,5 m/s2 - Gesamtgewicht Electric (kg) 3,8 - Gesamtgewicht L-ion inklusive Akku (kg) 4,9 - Elektrobürste PB12e mit Kit aus elektrifiziertem Schlauch und Rohr (optional)	- Tension d'alimentation (voir sur la plaquette de la machine) - LB4 L-ion Puissance absorbée 400 W - LB4 L-ion Digiatl Pro Puissance abs. 340 W - LB4 Electric Puissance absorbée 750 W - Roteur monté sur 2 roulements à billes - Double isolation  L-ion Class III - Pour les États-Unis et Canada avec fil à terre - Corps de la machine en matériel thermoplastique, antichoc, haute résistance, antistatique - contrôle électronique de surcharge - Largeur brosse: 280mm - Niveau sonore moyen (db) L-ion 72 - Electric77 - Pression sonore db(A): L-ion 64 - Electric 69 - Vibration totale ≤ 2,5 m/s2 - Poids total Electric (kg) 3,8 - Poids total L-ion batterie inclue (kg) 4,9 - Brosse électronique PB12e avec tubes électrifiés (option) 150W	- Tensión de alimentación (ver la placa sobre la máquina). - LB4 L-ion Energía absorbida 400 W - LB4 L-ion Digital Pro Energía absorbida 340 W - LB4 Electric Energía absorbida 750 W - Rotor montado sobre 2 cojinetes. - Doble aislamiento  L-ion Class III - Para el mercado EE.UU y Canada con toma de tierra. - Cuerpo de la máquina de material termoplástico a prueba de golpes, alta resistencia y antistático. - control electrónico de sobrecarga - Ancho cepillo: 280mm - Nivel ruido medio (db) L-ion 72 - Electric77 - Presión acústica db (A) L-ion 64 - Electric 69 - Vibración total ≤ 2,5 m/s2 - Peso total Electric(kg) 3,8 - Peso total L-ion incluyendo la batería (kg) 4,9 - Cepillo electrónico PB12e con tubos electrificados (opcional) 150W
DECLARATION OF CONFORMITY  Conforms to the following standards: SAFETY: EN 60335-1:2012 + A11:2014 / IEC 60335-1:2010, AMD1:2013, AMD2:2016 EN 60335-2-69:2012; 60335-2-69:2016 EMC: CISPR 14-1:2020; CISPR 14-2:2020; IEC 61000-3-2:2014; IEC 61000-3-3:2013 LVD: EN 62233:2008 Directives of reference: 2014/35/EU; 2014/30/EU; 2011/65/CE (ROHS)	DICHIARAZIONE DI CONFORMITA  Conforme alle seguenti norme: SAFETY: EN 60335-1:2012 + A11:2014 / IEC 60335-1:2010, AMD1:2013, AMD2:2016 EN 60335-2-69:2012; 60335-2-69:2016 EMC: CISPR 14-1:2016; CISPR 14-2:2015; IEC 61000-3-2:2014; IEC 61000-3-3:2013 LVD: EN 62233:2008 Direttive di riferimento: 2014/35/EU; 2014/30/EU; 2011/65/CE (ROHS)	KONFORMITÄTSERKLÄRUNG  Diese Erklärung stimmt mit folgenden Normen überein: SAFETY: EN 60335-1:2012 + A11:2014 / IEC 60335-1:2010, AMD1:2013, AMD2:2016 EN 60335-2-69:2012; 60335-2-69:2016 EMC: CISPR 14-1:2016; CISPR 14-2:2015; IEC 61000-3-2:2014; IEC 61000-3-3:2013 LVD: EN 62233:2008 Referenz-Richtlinien: 2014/35/EU; 2014/30/EU; 2011/65/CE (ROHS)	DECLARATION DE CONFORMITÉ  En conforminté suivant les normes: SAFETY: EN 60335-1:2012 + A11:2014 / IEC 60335-1:2010, AMD1:2013, AMD2:2016 EN 60335-2-69:2012; 60335-2-69:2016 EMC: CISPR 14-1:2016; CISPR 14-2:2015; IEC 61000-3-2:2014; IEC 61000-3-3:2013 LVD: EN 62233:2008 Directives of reference: 2014/35/EU; 2014/30/EU; 2011/65/CE (ROHS)	DECLARACIÓN DE CONFORMIDAD  En conformidad con las siguientes normas: SAFETY: EN 60335-1:2012 + A11:2014 / IEC 60335-1:2010, AMD1:2013, AMD2:2016 EN 60335-2-69:2012; 60335-2-69:2016 EMC: CISPR 14-1:2016; CISPR 14-2:2015; IEC 61000-3-2:2014; IEC 61000-3-3:2013 LVD: EN 62233:2008 Directives of reference: 2014/35/EU; 2014/30/EU; 2011/65/CE (ROHS)
APPROVALS: Europe: IMQ U.S.A. and Canada: CSA	APPROVAZIONI: Europe: IMQ U.S.A. and Canada: CSA	BILLIGUNGEN: Europe: IMQ U.S.A. and Canada: CSA	APPROBATIONS: Europe: IMQ U.S.A. and Canada: CSA	APROVACIONES: Europe: IMQ U.S.A. and Canada: CSA

Technical improvements

Lindhaus reserves the right to make technical improvements and modifications without prior notice. For this reason, the appliance can deviate in details from the leaflet information.

Migliorie tecniche

Lindhaus si riserva il diritto di apportare delle migliorie tecniche e delle modifiche senza preavviso. In tal caso alcuni dettagli potranno non risultare conformi alle informazioni riportate sulla documentazione tecnica.

Technische Verbesserungen

Lindhaus behält sich das Recht vor, technische Verbesserungen und Änderungen ohne vorherige Ankündigung auszuführen. Daher kann das Gerät in Details von Prospektangaben abweichen.

Perfectionnements techniques

Lindhaus se réserve le droit de procéder à des perfectionnements techniques dans le cadre de la gestion de ses modèles. Certain détails de la machine peuvent ainsi différer des donnés indiquées dans les prospectus

Mejoras técnicas

Lindhaus reserva el derecho a hacer cualquier modificación y arreglo técnico sin previo aviso. Por esta razón, los detalles acerca de la maquina podrían resultar diferentes de las informaciones indicadas en el manual de información.

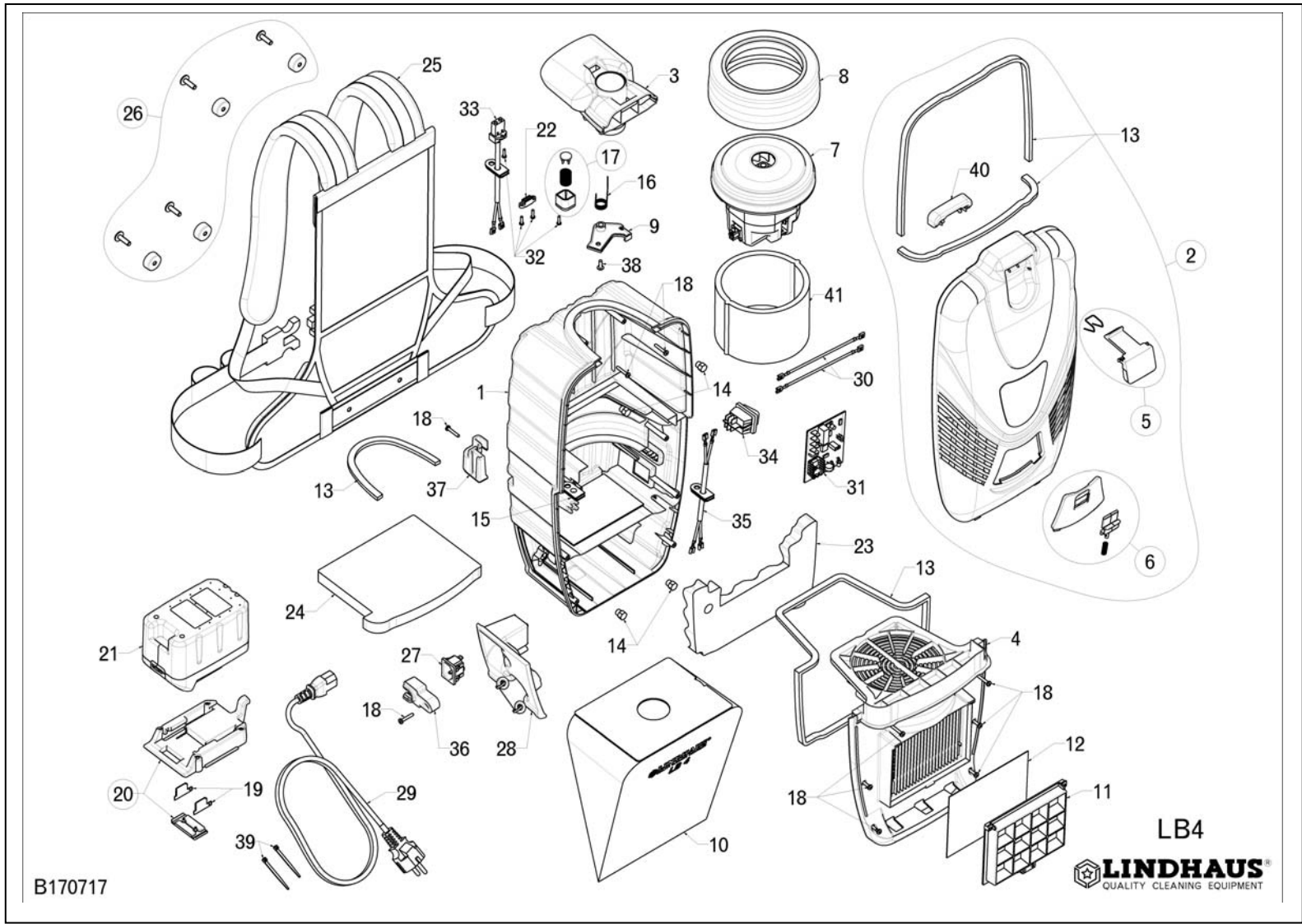

B170717

LB4 L-ion, Electric	
POS.	DESCRIPTION
1	BAG HOUSING
2	BAG COVER COMPLETE
3	HANDLE L-ION
3	HANDLE ELECTRIC
4	MOTOR HOUSING COVER
5	BAG DOOR LATCH KIT
6	BLOWER DOOR KIT
7	VACUUM MOTOR (36VDC-400W)
7	VACUUM MOTOR (100V-120V-240V-750W)
8	GASKET MOTOR
9	SAFETY LATCH (WRAP. 10 PCS.)
10	LB4 BAG WRAPPING (8+2+1)
11	MICROFILTER GRILL
12	MICROFILTER (WRAP. 5 PCS.)
13	GASKET (3 MT.)
14	INSERTS M6 (WRAP. 20 PCS.)
15	STRAIN RELIEF (5+5 PCS.)
16	SPRING SAFETY LATCH (WRAP. 10 PCS.)
17	VALVE KIT (ELECTRIC)
18	SCREW 3,9X22 (WRAP. 20 PCS)
19	CONTACTS BATTERY (WRAP. 20 PCS)
20	BATTERY SUPPORT KIT
21	BATTERY 36V-6Ah
22	CORD CLAMP (WRAP. 20 PCS)
23	FILTER MOTOR
24	FILTER MOTOR PROTECTION
25	BACK PACK KIT
26	SCREWS M6X20 TG + SPACERS (20+20)
27	FEMAL PLUG
28	PLUG SUPPORT PLATE
29	CABLE
30	WIRES KIT
31	CIRCUIT BOARD 36VDC
32	SCREWS 2,9X16 (WRAP. 20 PCS.)
33	PLUG/CABLE KIT (ELECTRIC)
34	MAIN SWITCH
35	WIRE KIT BATTERY/SWITCH (L-ION)
35	WIRE KIT PLUG/SWITCH (ELECTRIC)
36	PLUG RETAINER
37	BRUSH SUPPORT
38	SCREW 3,9X13 TG (WRAP. 20 PCS)
39	FASTENERS (WRAP. 20PCS)
40	LATCH HOLDER
41	FILTER SOUND ABSORBENT

NOTE

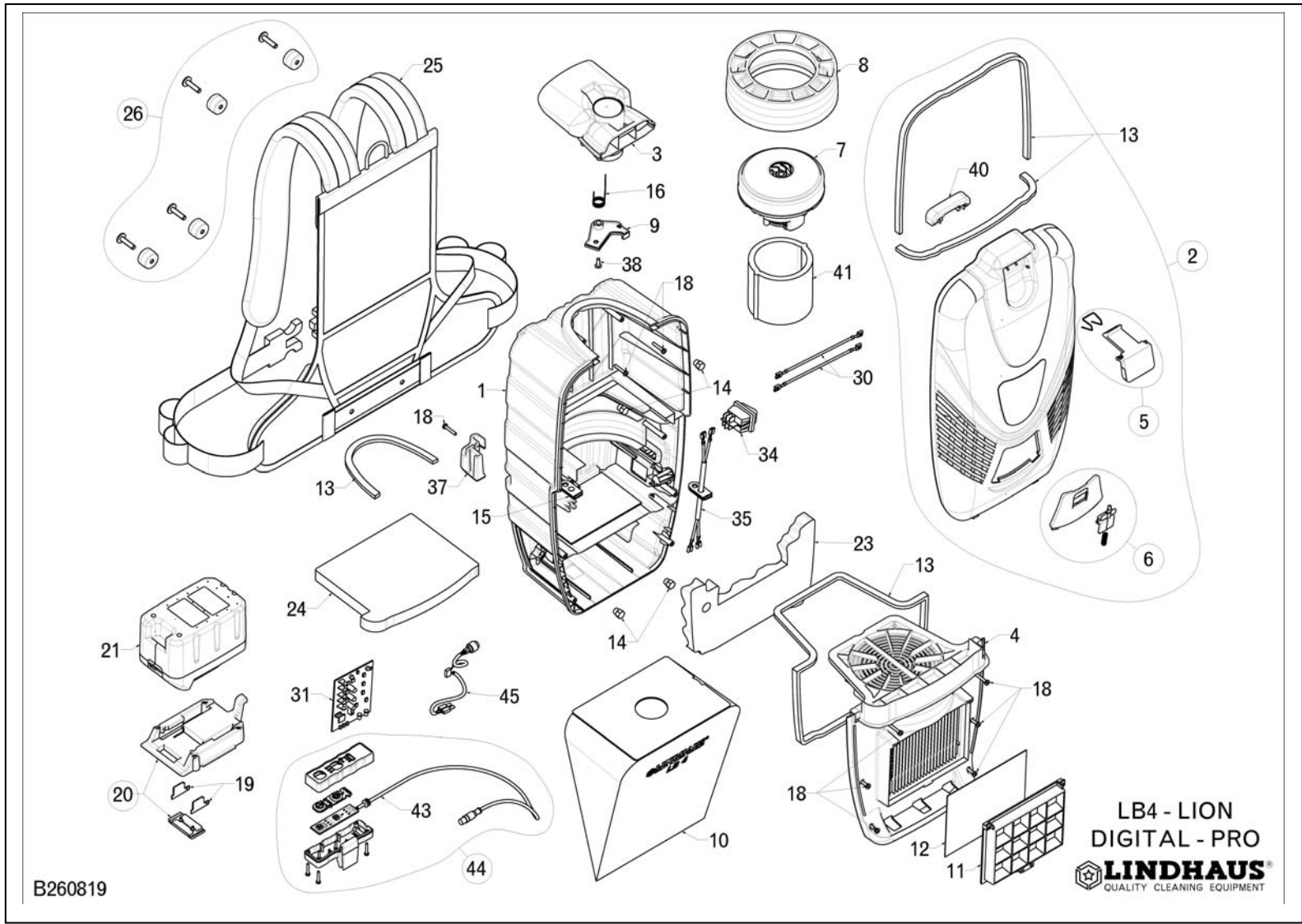

B260819

LB4 - LION
DIGITAL - PRO
LINDHAUS
QUALITY CLEANING EQUIPMENT

LB4 L-ion Digital Pro	
POS.	DESCRIPTION
1	BAG HOUSING
2	BAG COVER COMPLETE
3	HANDLE L-ION
3	HANDLE ELECTRIC
4	MOTOR HOUSING COVER
5	BAG DOOR LATCH KIT
6	BLOWER DOOR KIT
7	BRUSHLESS VACUUM MOTOR (36VDC-340W)
8	GASKET MOTOR BRUSHLESS
9	SAFETY LATCH (WRAP. 10 PCS.)
10	LB4 BAG WRAPPING (8+2+1)
11	MICROFILTER GRILL
12	MICROFILTER (WRAP. 5 PCS.)
13	GASKET (3 MT.)
14	INSERTS M6 (WRAP. 20 PCS.)
15	STRAIN RELIEF (5+5 PCS.)
16	SPRING SAFETY LATCH (WRAP. 10 PCS.)
18	SCREW 3,9X22 (WRAP. 20 PCS)
19	CONTACTS BATTERY (WRAP. 20 PCS)
20	BATTERY SUPPORT KIT
21	BATTERY 36V-6Ah
23	FILTER MOTOR
24	FILTER MOTOR PROTECTION
25	BACK PACK KIT
26	SCREWS M6X20 TG + SPACERS (20+20)
27	FEMAL PLUG
28	PLUG SUPPORT PLATE
29	CABLE
30	WIRES KIT
31	CIRCUIT BOARD BRUSHLESS 36VDC
32	SCREWS 2,9X16 (WRAP. 20 PCS.)
34	MAIN SWITCH
35	WIRE KIT BATTERY/SWITCH (L-ION)
35	WIRE KIT PLUG/SWITCH (ELECTRIC)
36	PLUG RETAINER
37	BRUSH SUPPORT
38	SCREW 3,9X13 TG (WRAP. 20 PCS)
39	FASTENERS (WRAP. 20PCS)
40	LATCH HOLDER
41	FILTER BRUSHLESS MOTOR
43	REMOTE CONTROL BOARD
44	REMOTE CONTROL COMPLETE
45	FEMALE CONNECTOR KIT

NOTE

WIRING DIAGRAMS – SCHEMI ELETTRICI – SCHALTBILDER - SCHÉMAS ÉLECTRIQUES - ESQUEMAS ELÉCTRICOS

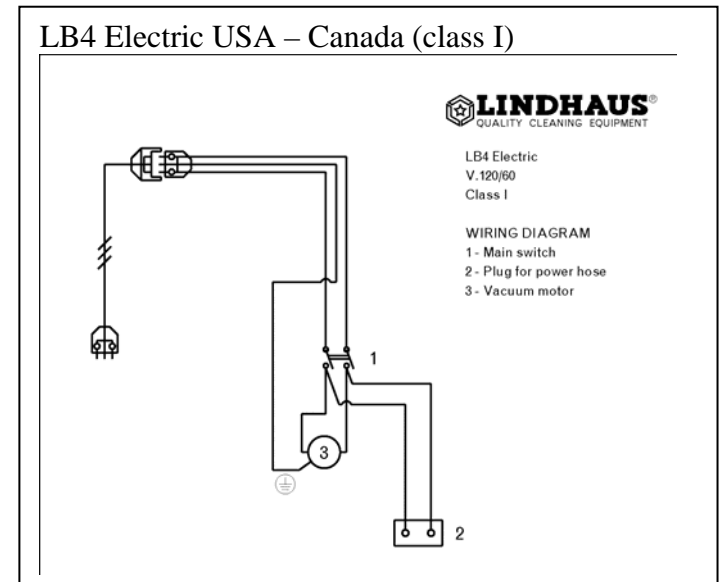
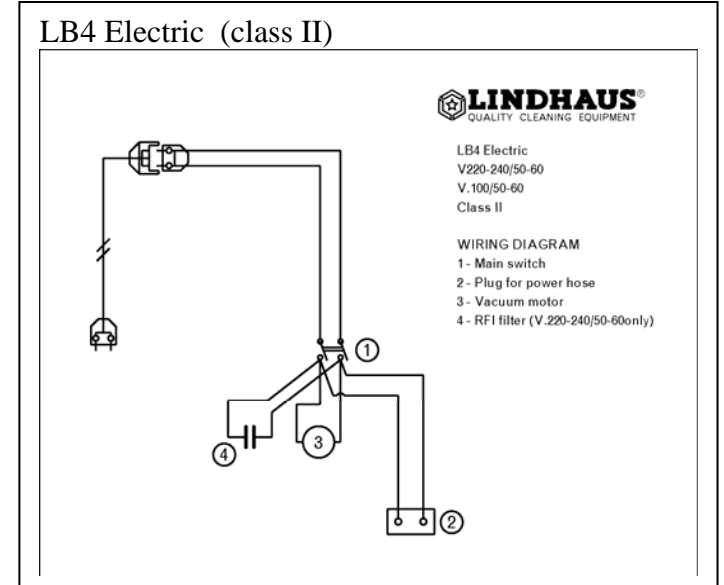
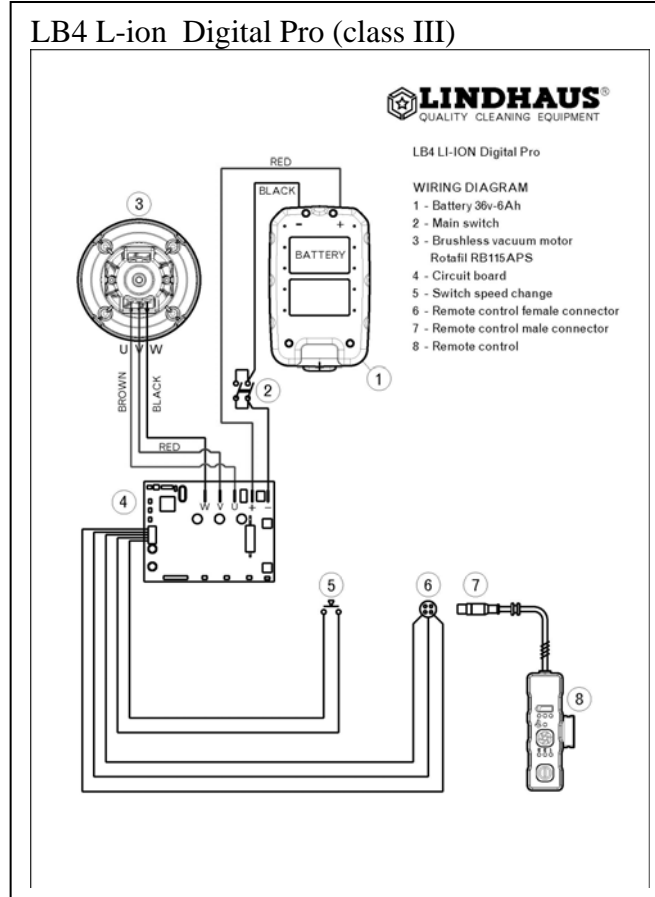
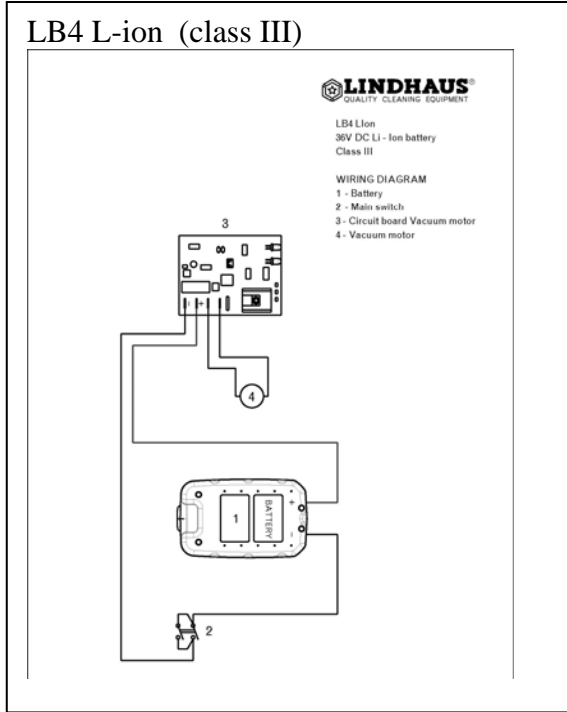

BLOWER kit (optional) **Standard on Digital Pro**

BLOWING
SOFFIATURA
BLASFUNKTION
SOUFFLAGE
SOPLADO



4 WHEELS KIT (optional)

TRANSFORMATION INTO A CANISTER VACUUM CLEANER
TRASFORMAZIONE IN ASPIRAPOLVERE A CARRELLO
UMWANDLUNG IN EINEN SCHLITTENSTAUBSAUGER
TRANSFORMATION EN ASPIRATEUR TRINEAU
TRASFORMACIÓN EN ASPIRADOR TRINEO



NOTE

BATTERY – BATTERIE – AKKUS – BATTERIES - BATERIAS

GB. Exhausted batteries are to be removed from the appliances and safely disposed of; if the appliance is to be stored unused for a long period, the battery should be removed

IT. Le batterie scariche devono essere rimosse dagli apparecchi e smaltite in sicurezza; se l'apparecchio deve essere riposto inutilizzato per un lungo periodo, la batteria deve essere rimossa

DE. Verbrauchte Batterien sind aus den Geräten zu entfernen und sicher zu entsorgen; Wenn das Gerät längere Zeit nicht benutzt wird, sollte der Akku entfernt werden

FR. Les batteries épuisées doivent être retirées des appareils et éliminées en toute sécurité ; si l'appareil doit être stocké inutilisé pendant une longue période, la batterie doit être retirée

ES. Las baterías gastadas deben retirarse de los electrodomésticos y desecharse de manera segura; Si el aparato se va a almacenar sin usar durante un período prolongado, se debe quitar la batería.

Lindhaus garanzia limitata

La Lindhaus garantisce ai Clienti originali solo (diretti acquirenti) che ogni nuovo aspirapolvere sarà esente da difetti di materiale e di fabbricazione prima della consegna. La responsabilità della Lindhaus e la tutela del cliente nei confronti della Lindhaus, è chiaramente limitata alla riparazione e sostituzione dei pezzi difettosi presso la ns. fabbrica o centro autorizzato di assistenza, con trasporto prepagato dal cliente. Il certificato di garanzia limitata Lindhaus è da considerarsi nullo e non valido se l'apparecchio non è stato acquistato presso un rivenditore autorizzato Lindhaus. Gli apparecchi Lindhaus per **uso professionale** sono **garantiti 2 anni**.

NON SONO COPERTI DALLA GARANZIA:

- Danni causati da incidenti, cattivo uso, fulmini, acqua e fuoco.
- Danni causati dal trasporto.
- Apparecchi a noleggio.
- Rotture dovute a una non appropriata manutenzione o cura.
- Minori adattamenti tipo: viti allentate e regolazioni varie.
- Riparazioni non effettuate dalla fabbrica o dai centri assistenza autorizzati.
- Parti sottoposte ad usura normale: manici, ruote trasportatrici, spazzole, dispositivo di accoppiamento delle spazzole, bocchette, tubi, filtri, cavi, spazzole motore, non dovranno essere considerati difetti di produzione o di materiali.

Questa garanzia copre tutti i difetti di fabbrica e di materiali per il periodo di garanzia. La garanzia non copre nessun danno risultante da cattivo uso, abuso e negligenza nell'uso del prodotto o qualsiasi parte che necessiti la sostituzione a causa di normale usura. L'eventuale sostituzione in garanzia dei motori avverrà pertanto soltanto in caso di difetto di fabbrica accertato dai centri assistenza autorizzati Lindhaus. Se dopo l'ispezione di una macchina o di pezzi ritornati, la Lindhaus stabilisce che il difetto non è coperto da garanzia, tutte le spese che la Lindhaus incontrerà nella riparazione della macchina o delle parti, saranno a carico del cliente. Tutte le parti ritornate alla Lindhaus per sostituzione diventeranno di proprietà della Lindhaus.

Il n° di cicli di ricarica totale delle batterie è 800, si noterà una graduale riduzione del tempo di lavoro.

Batterie e carica batterie sono garantiti 1 anno.

IN NESSUN CASO, LA LINDHAUS SARA' RESPONSABILE PER DANNI INDIRETTI, ACCIDENTALI CONSEGUENTI DA ALTRI DANNI. La Lindhaus non sarà responsabile nei confronti dei clienti per rivendicazioni, danni, lesioni, azioni o cause di azioni qualsiasi basate su negligenze o precise responsabilità. I ricambi originali Lindhaus dovranno essere privi di difetti di materiale per un periodo di 90 giorni dopo l'installazione e saranno sottoposti a tutte le limitazioni ed esclusioni del presente certificato di garanzia limitato. La Lindhaus non garantisce che i suoi prodotti siano vendibili o che le sue macchine possano essere usate per ogni altro fine. Inoltre la Lindhaus non fornisce alcuna ulteriore garanzia eccetto per la presente garanzia limitata. Nessuna ulteriore rappresentazione o garanzia, espressa o implicita fatta da rivenditori, rappresentanti o agenti della Lindhaus che non sia specificata nella presente dovrà ricadere sulla Lindhaus.

Lindhaus Limited Warranty

Lindhaus warrants to the original purchaser only ("Buyer") that each new vacuum cleaner shall be free from defect in material and workmanship upon delivery. Lindhaus' liability is limited to repair or replacement of parts at the discretion of Lindhaus and/or the factory authorized service centres, transportation prepaid (Buyer expense). The Lindhaus Limited Warranty is absolutely null and void unless the appliance has been purchased from an Lindhaus Authorized Dealer. A warranty registration card is to be completed and returned immediately at the time of purchase. Specific limitations and exclusions apply. Lindhaus equipment used in commercial applications has a limited warranty of **two years**.

ITEMS NOT COVERED BY WARRANTY INCLUDE, BUT ARE NOT LIMITED TO:

- Damage resulting from accidents, abuse, misuse or acts of God (lightning flood, etc.)
- Damage in transit
- Rental units
- Failure due to lack of proper maintenance or care
- Relatively minor adjustments such as tightening of screws or bolts, etc. not connected with the replacement of parts.
- Repairs or alterations by an organization other than the factory or an authorized Lindhaus Service Centres.
- Normal wear and tear items: handles, wheels, bristles, nozzles, hoses, paper bags, filters, cords, carbon brushes shall not be consider a defect in workmanship or materials.

"This warranty covers all defects in workmanship and material for the warranty period. The warranty does not cover any damage resulting from any misuse, abuse or neglect of the product or any parts needing replacement due to normal wear and usage."

The eventual substitution of the motors under warranty will therefore be affected only in case of production defect (this has to be verified by the authorized Lindhaus service centres). If, after inspection of the returned machine or any part or parts, Lindhaus determines that the defect is not covered by the warranty, all expenses incurred by Lindhaus in connection with the replacement or repair if the machine or any parts thereof shall be at the buyer's responsibility. Any parts returned to Lindhaus for replacement shall become the property of Lindhaus.

The total n° of cycles of recharge of the batteries is 800, a gradual reduction of the working time will be noticed.

Batteries and battery chargers are guaranteed for 1 year.

In no event shall Lindhaus be liable for any indirect, special, incidental, consequential or other damages including but not limited to damage or loss of property or equipment, lost revenues or profits, claims of customers, or harm to goodwill or business reputation directly or indirectly arising from the sale, handling or use of the vacuum cleaner, or from any other costs relating thereto and Lindhaus's liability hereunder.

Lindhaus shall not be liable to the buyer for any claims, damages, injures, actions, or causes of action whatsoever based on negligence or strict liability. Lindhaus makes no warranty that its vacuum cleaner shall be merchantable or that such machine shall be fit for any particular purpose. Moreover Lindhaus makes no expressed or implied warranties except for the limited warranty set forth herein. In addition no representation or warranty, expressed or implied, made by any dealer, sales representative, or field agent of Lindhaus which is not specifically set forth herein shall be binding on Lindhaus. Genuine Lindhaus replacement parts shall be free from defects in material and workmanship for a period of 90 days after "installation" and shall be subject in all respects to the limitations and exclusions of this limited warranty.Lindhaus

Lindhaus Certificat de Garantie limitée

Lindhaus garantit à ses clients (seul aux acheteurs directs) que tout nouvel aspirateur est exempt de matériaux défectueux et de défaut de fabrication avant la livraison. La responsabilité de Lindhaus et la tutelle du client à l'égard de Lindhaus, se limite naturellement à la réparation et au remplacement de pièces défectueuses dans notre usine ou dans des centres d'assistance autorisés, port prépayé par le client. Le certificat de garantie limitée Lindhaus est à considéré nul ou non valable si l'appareil n'a pas été acheté chez un revendeur autorisé Lindhaus.

La carte d'enregistrement de la garantie doit être remplie et renvoyée immédiatement au moment de l'achat.

Les appareils Lindhaus à **usage professionnel** sont garantis **2 ans**.

NE SONT PAS COUVERTS PAR LA GARANTIE:

- tout dommage dus à accidents, mauvaise utilisation, foudre, eau et feu.
- tout dommage causé par le transport - Les appareils en location
- Les ruptures dues à entretiens ou utilisations non appropriés
- Les petits ajustements comme: vis dévissées et réglages divers
- Les réparations non effectuées par l'usine ou par les centres autorisés
- Les pièces soumises à usure normale: poignées et roues, brosses, dispositif de raccord des brosses, suceurs, tuyaux, sacs à poussière, filtres, câbles.

Cette garantie couvre tous les défauts de fabrication et de matériaux pendant la période de garantie. La garantie ne couvre pas les dommages dus à mauvaise utilisation, abus ou négligence durant l'utilisation de l'appareil ou de toute autre pièce qui ait besoin d'être remplacée à cause d'une normale utilisation.

L'éventuel remplacement du moteur en garantie sera effectué seul en cas de constatation de défaut de fabrication par des centres d'assistance autorisés Lindhaus. Si après l'inspection de l'appareil ou de pièces renvoyées, Lindhaus établit que le défaut n'est pas couvert par la garantie, tous les frais que Lindhaus aura couvert pour la réparation de l'appareil ou de certaines parties, seront à la charge du client. Toutes les parties renvoyées à Lindhaus pour être remplacées deviendront propriété de Lindhaus.

Le totale n° de cycles de recharge des batteries est 800, l'on remarquera une réduction graduelle du temps de travail.

Batteries et chargeurs de batteries sont garanties 1 an.

EN AUCUN CAS, LINDHAUS NE SERA RESPONSABLE POUR DES DOMMAGES INDIRECTS, ACCIDENTAUX CONSEQUENTS A D'AUTRES DOMMAGES. Lindhaus ne sera pas responsable envers les clients pour les revendications, les dommages, les lésions, les actions ou causes d'actions quelconques se basant sur des négligences ou responsabilités précises. Les pièces de rechange Lindhaus devront être privés de tout défauts de matériaux pendant une période de 90 jours après l'installation et seront soumises à toutes les limitations et exclusions du présent certificat de garantie limité.

La Lindhaus ne garantit pas que ses produits puissent être en vente ou que ses appareils puissent être utilisés en tout autre but. En outre la Lindhaus ne fournit aucune autre garantie que cette garantie limitée. Aucune autre représentation ou garantie, exprimée ou implicite effectuée par le revendeur, le représentant ou l'agent de la Lindhaus qui ne soient pas précisée dans la présente, ne pourra être rejetée sur Lindhaus.

WARRANTY- GARANZIA – GARANTIE – GARANTIA

Product name - Nome del prodotto - Name des Produkts - Nom du produit - Nombre del producto

LB4 L-ion Digital Pro **LB4 L-ion** **LB4 Electric**

Serial N° - N° serie - Seriennummer - N° de série: _____

Date - Data – Date- Fecha: _____

Buyer name - Nome dell'acquirente - Name des Käufers - Nom de l'acheteur - Nombre del comprador: _____

Where is used - Luoghi di utilizzo - Benutzungsorte - Lieu d'utilisation - Lugares de uso:

Commercial - Professionale - Gewerbe - Professionnel - Profesional

Home - Casa - Haushalt - Maison - Casa

Address - Indirizzo - Anschrift - Adresse - Dirección: _____

_____ Tel _____

City - Città - Stadt -Ville - Ciudad

State - Stato - Staat - Pays - País

Z.I.P. - C.a.p. - P.L.Z. - C.P - C.P

WARRANTY REGISTRATION AND SURVEY (ONLY U.S.A.)

Machine Model: **LB4 L-ion Digital Pro** **LB4 L-ion** **LB4 Electric**

Serial Number: _____

Buyer: Surname _____

Name _____

Address _____

Zip Code _____ Town _____ Tel. _____

Did you purchase a Lindhaus product for:

- Low weight Low sound level High quality Warranty Styling Price

Where is used: Home School Contract cleaning Office Store Other _____

Was your instruction manual easy to understand?: Yes No

Suggestions: _____

PURCHASE DATE

DEALER STAMP

Lindhaus beschränkter Garantieschein

Lindhaus garantiert den Originalkunden (nur den Direktkäufern), daß jeder neue Staubsauger vor der Lieferung frei von Material- und Fabrikationsfehlern ist. Die Haftung von Lindhaus und der Kundenschutz gegenüber Lindhaus beschränkt sich offensichtlich auf die Reparatur oder den Austausch der defekten Teile in unserer Fabrik oder in einem autorisierten Kundendienstzentrum, bei vom Kunden vorausbezahlem Transport. Die beschränkte Lindhaus Garantie ist absolut null und nichtig ausser wenn das Gerät bei einem autorisierten Lindhaus Händler gekauft worden ist. Die Garantieregistrationskarte sollte gleich beim Kauf ausgefüllt und retourniert werden.

Alle Lindhaus Geräte für den professionellen Gebrauch haben eine Garantiedauer von **zwei Jahren**.

AUSGENOMMEN VON DER GARANTIELEISTUNG SIND:

- Schäden, die durch Unfälle, Mißbrauch, Blitzschlag, Wasser oder Feuer verursacht werden. - Transportschäden
- Mietgeräte - Brüche, die auf eine unsachgemäße Wartung oder Pflege zurückzuführen sind
- Geringere Anpassungen wie: gelockerte Schrauben und verschiedene Regulierungen
- Reparaturen, die nicht von der Fabrik oder den autorisierten Kundendienstzentren durchgeführt worden sind
- Verschleißteile: Griffe, Transporträder, Bürsten, Vorrichtungen für die Kupplung der Bürsten, Rohransätze, Schläuche, Staubbeutel, Kabel, Filter

Diese Garantie deckt alle Fabrikations- sowie Materialfehler während der ganzen Garantiedauer. Die Garantie deckt keine Schäden, die auf unkorrekten Gebrauch, Missbrauch und Vernachlässigung im Gebrauch des Produkts zurückzuführen sind sowie alle Teile die nach normaler Abnutzung ersetzt werden müssen.

Die eventuelle Auswechslung des Motors in Garantie wird nur dann stattfinden, wenn sichergestellt wurde, (von den autorisierten Lindhaus Kundendienstzentren) dass es sich um einen Fabrikationsfehler handelt und nicht bei totaler Abnutzung. Wenn Lindhaus bei der Überprüfung eines eingesandten Geräts oder eingesandter Teile feststellt, daß der Fehler nicht von der Garantie gedeckt wird, gehen alle Reparaturkosten des Geräts oder der Teile zu Lasten des Kunden. Alle zum Austausch an Lindhaus zurückgesandten Teile gehen in den Besitz von Lindhaus über. **Die totale Zyklenanzahl der Batterieaufladung beträgt 800; eine allmähliche Reduzierung der Arbeitszeit wird mit der Zeit bemerkbar. Batterien und Ladegeräte sind für 1 Jahr garantiert.**

IN KEINEM FALL WIRD LINDHAUS FÜR INDIREKTE, UNVORHERGESEHENE SCHÄDEN HAFTEN, DIE SICH AUS ANDEREN SCHÄDEN ERGEBEN. Lindhaus haftet gegenüber dem Kunden nicht für Ansprüche, Schäden, Verletzungen, Handlungen oder Gründe für Handlungen jeglicher Art, die auf Nachlässigkeit oder bestimmte Verantwortung beruhen. Die originalen Lindhaus Ersatzteile müssen nach der Installation für einen Zeitraum von 90 Tage frei von Materialfehlern sein und unterliegen allen Beschränkungen und Ausschließungen des vorliegenden beschränkten Garantiescheins. Lindhaus garantiert nicht, daß seine Produkte für jeden Zweck verkäuflich sind oder benutzt werden können. Außerdem gibt Lindhaus mit Ausnahme der vorliegenden beschränkten Garantie keine weitere Garantie. Keine weitere ausgesprochene oder miteinbegriffene Darstellung oder Garantie, die von Verkäufern, Vertretern oder Agenten von Lindhaus gemacht wird, die nicht in der vorliegenden Garantie genau angegeben ist, darf auf Lindhaus zurückfallen.

Lindhaus certificado de Garantía limitada

Lindhaus garantiza a los clientes originales (sólo directos compradores) solamente que cada nueva aspiradora estará exenta de defectos en material y fabricación antes de la entrega. La responsabilidad de Lindhaus y el recurso exclusivo del cliente contra Lindhaus están claramente limitados a las reparaciones y sustituciones de las piezas defectuosas por nuestra fábrica o por el centro de asistencia autorizado Lindhaus con transporte prepagado por el cliente. El certificado de garantía limitada Lindhaus está considerado nulo o no válido si el aparato no ha sido adquirido a un revendedor autorizado Lindhaus. La tarjeta registración de garantía tiene que ser rellenada y enviada en seguida en el momento de la compra. Los aparatos Lindhaus utilizados para uso profesional están garantizados 2 años.

QUEDAN EXCEPTUADOS DE LA GARANTÍA:

Los daños provocados por accidentes, uso incorrecto, rayos, agua, y fuego.

Daños causados por el transporte.

Máquinas de alquiler.

Rupturas debidas a la carencia de un apropiado mantenimiento o cuidado.

Modificaciones menores como: ajuste de tornillos, reglajes varios.

Reparaciones no efectuadas por la fábrica o por los centros de asistencia autorizados.

Piezas que se gastan por su uso: mangos, ruedecillas, cepillos, dispositivo de emparejamiento de los cepillos, boquillas, tubos, bolsas de papel, cables, etc.

Esta garantía cubre todos los defectos de fábrica y de materiales durante el periodo de garantía. La garantía no cubre ningún daño derivante por uso incorrecto, abuso y negligencia en el uso del producto o cualquier pieza que necesite ser reemplazada por desgaste normal.

Eventual sustitución de los motores en garantía serán efectuada sólo en caso de defecto de fábrica comprobados por los centros de asistencia autorizados Lindhaus. Si después de la inspección de la máquina o de cualquier pieza devuelta, Lindhaus determina que el defecto no lo cubre la garantía, todos los gastos que Lindhaus encontrará en la reparación de la máquina o de sus piezas, serán a cargo del cliente. Cualquier pieza devuelta a Lindhaus para su sustitución, pasará a ser propiedad de Lindhaus.

El n° de ciclos de recarga total de las baterías es 800, se notará una gradual reducción del tiempo de trabajo.

Baterías y cargadores de baterías tienen una garantía de 1 año.

EN NINGÚN CASO LINDHAUS SERÁ RESPONSABLE DE DAÑOS INDIRECTOS, ACCIDENTALES CONSIGUIENTES DE OTROS DAÑOS.

Lindhaus no será responsable de reclamaciones, daños, lesiones, acciones o causas de acciones, cualquiera que sean, basadas en negligencias o precisas responsabilidades. Los recambios originales Lindhaus tendrán que estar libres de defectos de materiales por 90 días a partir de la instalación y tendrán todas las limitaciones de garantía hasta aquí descritas. Lindhaus no garantiza que sus productos sean vendibles o que sus máquinas puedan ser usadas para otros fines. Además Lindhaus no ofrece alguna garantía ulterior, excepto por la presente garantía limitada. Ninguna ulterior representación o garantía, expresa o implícita, hecha por consignatarios, representantes o agentes de Lindhaus que no sea especificada en la siguiente, tendrá que recaer en Lindhaus. Lindhaus Certificat de Garantie-



DEALER STAMP / TIMBRO DEL RIVENDITORE
STEMPEL DES VERKAUFERS / TIMBRE DE
REVENDEUR / SELLO DEL CONSIGNATARIO

Affix postage
stamp here
Affrancare come
cartolina
Wie eine Postkarte
frankieren
Affranchir comme
carte postale
Sellar como una
postal

Spett.le

LINDHAUS S.r.l.

Via Belgio, 22

35127 PADOVA - ITALY

FOR U.S.A. ONLY

Affix postage
stamp here

**LINDHAUS U.S.A.
P.O. BOX 159
SAVAGE MN
55378-0159**